

Daum

FRANCE 1878

CATALOGUE GÉNÉRAL

GENERAL CATALOGUE



D *Daum*
FRANCE 1878



[Retour au sommaire](#)
[Retour à l'index](#)

Histoire *History*

Daum, depuis 1878

Daum, maître-verrier légendaire, entretient depuis plus d'un siècle une relation d'amour avec les plus grands artistes de son temps, offrant à leurs œuvres une seconde vie de cristal et de couleurs. De l'Ecole de Nancy, de l'Art Nouveau aux Arts Décoratifs, de Majorelle à Dali, Arman et Hilton McConnico, Daum n'a manqué aucun des rendez-vous magiques de la création artistique et du savoir-faire moderne, ce mariage toujours renouvelé de l'art et de l'artisanat. Peu de marques auront travaillé avec autant d'artistes : en plus 140 ans, près de 400 signatures signatures d'exception constituent un patrimoine incomparable, une collection unique en son genre. Comment traduire ces oeuvres en sculptures de cristal ? Là est tout le secret de Daum, manufacturier de l'exception, atelier très savant, laboratoire des merveilles, couturier d'objets sans pareils.

Daum, since 1878

Daum, the legendary glassmaker master, has kept alive for more than a century a love relationship with the greatest artists of its time, giving their work of art a second life of crystal and colours. From the Ecole de Nancy, from Art Nouveau to Art Decoratif, from Majorelle to Dali, Arman and Hilton McConnico, Daum has not missed any of the magic rendez-vous of the artistic creation and modern savoir-faire, which has always renewed the alliance of art and art craft. Few brands have worked with as many artists: for more than 140 years, and nearly 400 exceptional signatures have constituted a heritage beyond compare, a unique collection. How to convey those works into crystal sculptures? This is where Daum's secret lies, shaper of the exception, highly knowledgeable workshop, laboratory of wonders, designer of incomparable objects.



Jean Daum - 1878

1878

Création de la verrerie Daum à Nancy par Jean Daum.

Creation of Daum glassworks in Nancy by Jean Daum.

ANNÉES 1900

Grand prix de l'Exposition
Universelle de Paris



Lampe «Champignon» - 1910

Grand prix décerné à Daum lors de l'Exposition Universelle de Paris.

Création de l'Ecole de Nancy avec Emile Gallé. Arrivée d'Amalric Walter et introduction de la technique de pâte de verre chez Daum (1904). Les frères Daum habillent la lumière de verre, création de la première lampe « Champignon » (1910).

Daum is awarded the Grand Prize at the Universal Exposition in Paris. Creation of the "Ecole de Nancy" with Emile Gallé. Amalric Walter arrives and the "pâte de verre" technique is introduced at Daum (1904). The Daum brothers dress light with glass and create the first lamp in a shape of a mushroom, "the Lamp Champignon" (1910).

ANNÉES 1930

Intégration du cristal dans la fabrication Daum, première commande de plusieurs services de table pour le paquebot Normandie.

Crystal is integrated in the manufacturing of Daum. The first order of dinner services for the Normandy liner is placed.



Paquebot "Normandie" - Le Havre 1932

1891

Création du premier département d'art au sein de la manufacture par Antonin Daum, fils de Jean. Les premiers vases ornés de fleurs colorées finement ciselées apparaissent, préfigurant le style « Art Nouveau ».

Creation of the first art department of the manufacturer by Antonin Daum, son of Jean Daum.

The first vases adorned with finely chiselled coloured vases appear, giving way to the Art Nouveau artistic trend.



Manufacture Daum - 1891

ANNÉES 1920

Nouvelle esthétique sous l'impulsion de Paul Daum, petit-fils de Jean Daum.

Les premières pièces de style « Art deco » apparaissent avec des lignes droites, géométriques et le développement de nouvelles couleurs.

New aesthetic appears under the lead of Paul Daum, grandson of Jean Daum. The first "Art Deco" styled pieces are presented with straight, geometric lines and new colours are developed.

Vases Rythmes



ANNÉES 1940

Remplacement définitif du verre par le cristal, lancement d'un nouveau style de création « les formes libres ».

Glass is permanently replaced by crystal. A new style of creation, "free forms" is launched



Coupe à fruit Oblongue



ANNÉES 1960

Introduction d'un nouveau savoir-faire avec les techniques de la pâte de cristal et de la cire perdue par Jacques Daum. La Cristallerie décide d'orienter ses créations autour de l'art et du design en signant des collaborations avec les plus grands noms de l'époque de Salvador Dalí (1968) à César (1969) en passant par Roger Tallon (1967).

Montre malle de Salvador Dalí

A new savoir-faire is introduced with the "pâte de cristal" and lost-wax technique by Jacques Daum. The crystal glassworks decides to orient its creations around art and design by collaborating with the greatest names of the time, from Salvador Dalí (1968) to Roger Tallon (1967) and César (1969).



Cheval porteur de feu noir de Hilton McConnico

ANNÉES 1980-90

La Manufacture confirme son empreinte dans le milieu de l'art et du design et signe des collaborations iconiques avec les designers Hilton McConnico (1986), Christophe Pillet (1999) et avec l'artiste Arman (1997).

The Manufacturer confirms its mark in the centre of art and design with its iconic collaborations with designers Hilton McConnico (1986), Christophe Pillet (1999) and the artist Arman (1997).



ANNÉES 2000

Charlotte par Jean-Philippe Richard



Cette période est marquée par de longues collaborations avec des artistes comme Jean-Philippe Richard, dont Daum promulgue le talent, mais aussi de nombreux designers, comme Jean-Marie Massaud et Christian Ghion notamment avec l'exposition «12+1» ou encore des artistes confirmés comme Richard Texier (2008) ou Jérôme Mesnager (2009). Daum obtient la labélisation Entreprise du Patrimoine Vivant, EPV (2007).

This period is not only marked with long collaborations with artists such as Jean-Philippe Richard, where Daum promulgates talent, but also with many designers, like Jean-Marie Massaud and Christian Ghion through the exhibition "12+1", or even established artists such as Richard Texier (2008) or Jérôme Mesnager (2009). Daum receives the "Entreprise du Patrimoine Vivant" EPV Label (2007).

Le Paon de Madeleine van der Knoop



ANNÉES 2010

La Manufacture continue d'écrire son histoire dans l'univers de l'art et du design en signant des collaborations avec des artistes contemporains d'univers variés comme Villéglé (2011), Madeleine van der Knoop (2013), Kongo (2016), Laurence Bonnel (2017) ou encore Kriki (2017).

L'exposition au Musée Dalí, «Daum variation d'artistes» (2015) met à l'honneur ce mariage entre Daum et les Artistes. La Manufacture repousse encore les limites de son art en créant un univers d'architecture d'intérieur (2011) et de bijoux (2017) déclinant ainsi le cristal sous toutes ses formes.

La Cristallerie marque son empreinte dans l'avenir de ses métiers en créant le laboratoire LOVV avec le CERFAV en 2016 (laboratoire de recherche sur les normes écologiques).

The Manufacturer continues to write its story in the universe of art and design by collaborating with contemporary artists of varied universes such as Villéglé (2011), Madeleine van der Knoop (2013), Kongo (2016), Laurence Bonnel (2017), and Kriki (2017) to name a few.

The exhibition held at the Dalí Museum, "Daum Variation of Artists" (2015) honours this marriage between Daum and the artists. The Manufacturer pushes its limits by creating an interior design and jewellery (2017) universe, thus declining the crystal in all its forms.

The Maison Daum invests in its future by creating the LOVV laboratory with CERFAV in 2016 (research laboratory on ecological standards).

2018-2021

140 ans de création et de collaborations artistiques célébrées dans un livre anniversaire « Daum, COLLABS IN CRYSTAL ART ». La cristallerie lance la plus grande pièce de son histoire (2018), l'Aigle Prestige de l'artiste Madeleine van der Knoop, une œuvre spectaculaire véritable défi artistique et technique.

Daum marque de son empreinte l'art urbain avec l'artiste JonOne (2020). La célèbre cristallerie continue d'écrire son histoire...

140 years of creation and artistic collaborations celebrated in the anniversary book «Daum, COLLABS IN CRYSTAL ART».

The crystal manufacturer launches the largest piece in its history (2018), the Prestige Eagle by artist Madeleine van der Knoop, a spectacular work of art that is a true artistic and technical challenge. Daum makes its mark on urban art with the artist JonOne (2020). The famous crystal manufacturer continues to write its history...

Seeing through the night de JonOne

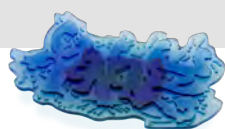



[Retour au sommaire](#)
[Retour à l'index](#)



Savoir-Faire *Know How*

Daum, un savoir-faire unique



Comment obtenir ces effets moirés, cette matière translucide minérale ou givrée, ces harmonies subtiles propres aux objets en pâte de cristal de Daum ? Secrets d'un processus de création entièrement artisanal, transmis de génération en génération. Si la technique de la pâte de verre existe depuis l'Antiquité, Daum la redécouvre en 1968 en la retravaillant avec du cristal. Ce savoir-faire unique est encore aujourd'hui opéré par les meilleurs maîtres-verriers. Par un procédé de fonderie et de moulage à la cire perdue, cette technique artisanale assure un rendu de matière très particulier, impossible à obtenir avec une technique traditionnelle de cristal soufflé. Une palette exceptionnelle de 40 nuances permet d'obtenir des effets de couleur uniques.

Daum's unique know-how

How does Daum obtain those moiré effects, that translucent mineral or frosted finish and those subtle harmonies peculiar to its "pâte de cristal"? These are the secrets of a traditional creative process, handed down from generation to generation. Although the pâte de verre technique has existed since Antiquity, Daum rediscovered it in 1968 when it invented a method of reworking it using crystal. This unique know-how is still employed today by the best master glassmakers. Casting a piece using this lost-wax process ensures the perfect regularity of its contours, which would be impossible to obtain using traditional crystal or glassblowing methods, as well as an instantly recognizable, grainy appearance.

Depuis 2007, Daum est labélisée EPV « Entreprise du Patrimoine Vivant ». Cette marque de reconnaissance de l'Etat Français distingue les entreprises françaises aux savoir-faire artisanaux et industriels d'excellence.

Since 2007, Daum has been awarded the EPV label (Living Heritage Company). This mark of recognition of the French State distinguishes French companies for the excellence of their traditional and industrial know-how.



[Retour au sommaire](#)
[Retour à l'index](#)

UNIVERS FLORAL <i>FLORAL UNIVERSE</i>	11
UNIVERS ANIMALIER <i>ANIMAL UNIVERSE</i>	86
DESIGN <i>DESIGN</i>	132
DÉCORATION <i>DECORATIVE OBJECTS</i>	142
ARCHITECTURE D'INTÉRIEUR <i>INTERIOR DESIGN</i>	164
INDEX <i>INDEX</i>	204



COLLECTION ROSE PASSION



[Retour au sommaire](#)
[Retour à l'index](#)

UNIVERS FLORAL
FLORAL UNIVERSE





Vase magnum
Édition numérotée
H : 57 cm L : 42 cm l : 34 cm
21 kg

Magnum vase
Numbered edition
H: 22.4" L: 16.5" W: 13.4"
46.3 lbs

Ref : 05667



Vase GM
Édition numérotée
H : 42 cm L : 28,5 cm l : 28,5 cm
10,7 kg

Large vase
Numbered edition
H: 16.5" L: 11.2" W: 11.2"
23.6 lbs

Ref : 05648



Vase MM
Édition numérotée
H : 28 cm L : 21 cm l : 23 cm
4,1 kg

Medium vase
Numbered edition
H: 11" L: 8.3" W: 9.1"
9 lbs

Ref : 05649



Vase Petit modèle bleu
Édition numérotée
H : 17,5 cm L : 15 cm l : 14,5 cm
1,2 kg

Small blue vase
Numbered edition
H: 6.9" L: 5.9" W: 5.7"
2.6 lbs

Ref : 05723

Coupe
Édition numérotée
H : 11 cm L : 39 cm l : 24 cm
3,7 kg

Bowl
Numbered edition
H: 4.3" L: 15.4" W: 9.4"
8 lbs

Ref : 05647



Fleur à poser
H : 5,7 cm L : 9,8 cm l : 8 cm
0,24 kg

Decorative flower
H: 2.2" L: 3.9" W: 3.1"
0.5 lbs

Ref : 05651

Flacon à parfum PM
H : 12 cm L : 8,5 cm l : 8,5 cm
0,44 kg - 15 ml

Small perfume bottle
H: 4.7" L: 3.3" W: 3.3"
1 lbs - 0.5 oz

Ref : 05680





Vase Magnum
Édition numérotée
H : 57 cm L : 42 cm l : 34 cm
21 kg

Magnum vase
Numbered edition
H: 22.4" L: 16.5" W: 13.4"
46.3 lbs

Ref : 05667-1

Réalité augmentée



Vase Grand modèle
Édition numérotée
H : 42 cm L : 28,5 cm l : 28,5 cm
10,7 kg

Large vase
Numbered edition
H: 16.5" L: 11.2" W: 11.2"
23.6 lbs

Ref : 05648-1



Vase Moyen modèle
Édition numérotée
H : 28 cm L : 21 cm l : 23 cm
4,1 kg

Medium vase
Numbered edition
H: 11" L: 8.3" W: 9.1"
9 lbs

Ref : 05649-1



Vase Petit modèle
Édition numérotée
H : 17,5 cm L : 15 cm l : 14,5 cm
1,2 kg

Small vase
Numbered edition
H: 6.9" L: 5.9" W: 5.7"
2.6 lbs

Ref : 05723-1



Coupe
Édition numérotée
H : 11 cm L : 39 cm l : 24 cm
3,7 kg

Bowl
Numbered edition
H: 4.3" L: 15.4" W: 9.4"
8.2 lbs

Ref : 05647-1

Fleur à poser
H : 5,7 cm L : 9,8 cm l : 8 cm
0,2 kg

Decorative flower
H: 2.2" L: 3.9" W: 3.1"
0.4 lbs

Ref : 05651-1



Flacon à parfum PM
H : 12 cm L : 8,5 cm l : 8,5 cm
0,4 kg
15 ml

Small perfume bottle
H: 4.7" L: 3.3" W: 3.3"
0.9 lbs
0.5 oz

Ref : 05680-1



Emilio Robba est l'un des designers en Art Floral le plus reconnu dans le monde. Issu d'une famille d'artistes italiens, Emilio Robba sut dès son plus jeune âge que ses racines artistiques dicteraient sa vie. Il choisit tout d'abord de s'exprimer par la peinture, en étudiant aux Beaux-Arts le langage des formes et des couleurs. Il se tourne très rapidement vers l'art floral, guidé par sa fascination pour la nature. Il sculpte ses compositions florales avec beaucoup de sensibilité tout en suivant la mode et les tendances du design d'intérieur.

En 2006 commence le chapitre d'une longue collaboration artistique entre Emilio Robba et Daum autour du thème de la nature.

Emilio Robba, crowned as the "Sculptor of Flowers" by the press, is one of the world's most recognized names in permanent botanicals and landscaping environments. Born into a family of Italian artists, he quickly became captivated by the artistic world.

His artistic roots led him to begin with painting, and he later studied colour and form at the prestigious Beaux-Arts School. He was drawn instinctively toward the floral art universe, where he constantly pushed through boundaries. Having sensitivity to fashion and design trends, he has created unique floral collections with exceptional quality and style.

Since 2006, Emilio Robba and the Maison Daum have started a chapter of a beautiful artistic collaboration surrounding the theme of nature.



Vase magnum

Édition limitée à 99 exemplaires
H : 83 cm Ø : 50 cm
35,5 kg

Magnum vase

Limited edition of 99
H: 32.7" Ø: 19.7"
78.3 lbs

Ref. 05536

Socle en bronze patiné
Base in patinated bronze

Réalité augmentée



Vase moyen modèle
Édition limitée à 375 exemplaires
H : 39 cm L : 23,5 cm l : 21 cm
6,2 kg

Medium vase
Limited edition of 375
H: 15.4" L: 9.3" W: 8.3"
13.7 lbs

Ref. 05513



Réalité augmentée



Centre de table magnum

Édition limitée à 225 exemplaires
H : 21 cm L : 72 cm l : 35 cm
11,7 kg

Magnum centerpiece

Limited edition of 225
H: 8.3" L: 28" W: 13.8"
28.3 lbs

Ref. 05537



Coupe

Édition limitée à 375 exemplaires
H : 14 cm L : 35 cm l : 35 cm
4,5 kg

Bowl

Limited edition of 375
H: 5.5" L: 13.8" W: 13.8"
9.9 lbs

Ref. 05521



FEUILLES MURALES BORNÉO
BORNEO WALL LEAVES



Référence en page 186
refer to page 186

[Retour au sommaire](#)
[Retour à l'index](#)



Vase prestige

Édition limitée à 99 exemplaires
H : 83 cm L : 50 cm l : 50 cm
36 kg

Prestige vase

Limited edition of 99
H: 32.7" L: 19.7" W: 19.7"
79.4 lbs

Ref : 05536-1

Réalité augmentée





Vase magnum

Édition limitée à 99 exemplaires
H : 60 cm L : 38 cm l : 38 cm
18 kg

Magnum vase

Limited edition of 99
H: 23.6" L: 15" W: 15"
39.7 lbs

Ref : 05520-1



Vase
Édition numérotée
H : 28 cm L : 17 cm l : 17 cm
3,9 kg

Vase
Numbered piece
H: 11" L: 6.7" W: 6.7"
8,5 lbs

Ref. 03728

Vase
Édition numérotée
H : 49,5 cm L : 29 cm l : 29 cm
13,4 kg

Vase
Numbered edition
H: 19.4" L: 11.4" W: 11.4"
29.5 lbs

Ref. 03727





Réalité augmentée



Vase magnum violet

Édition limitée à 99 exemplaires
H : 52 cm L : 33 cm I : 33 cm
Poids : 23,7 kg

Purple magnum vase

Limited edition of 99
H: 20.5" L: 13" W: 13"
Weight: 52.2 lbs

Ref : 05742



Vase petit modèle violet

Édition numérotée
H : 15,5 cm L : 11 cm I : 11 cm
Poids : 1,45 kg

Purple small vase

Numbered edition
H: 6.1" L: 4.3" W: 4.3"
Weight: 3.2 lbs

Ref : 05734



Vase grand modèle violet

Édition numérotée
H : 28 cm L : 34 cm I : 16 cm
Poids : 10 kg

Purple large vase

Numbered edition
H: 11" L: 13.4" W: 6.3"
Weight: 22 lbs

Ref : 05730



Fleur décorative violette
H : 8 cm L : 8,5 cm l : 5,5 cm
Poids : 0,34 kg

Purple decorative flower
H: 3.1" L: 3.3" W: 2.2"
Weight: 0.7 lbs

Ref : 05740



Flacon à parfum
H : 11,2 cm L : 3,7 cm l : 4,8 cm
Poids : 0,145 kg - 30 ml

Perfume bottle
H: 4.4" L: 1.5" W: 1.9"
Weight: 0.3 lbs - 1 oz

Ref : 05735/C



Coupe grand modèle violette
Édition numérotée
H : 17 cm L : 38 cm l : 38 cm
Poids : 6,5 kg

Purple large bowl
Numbered edition
H: 6.7" L: 15" W: 15"
Weight: 14.3 lbs

Ref : 05732



Coupe petit modèle violette
H : 4,5 cm L : 13,5 cm l : 13,5 cm
Poids : 0,45 kg

Purple small bowl
H: 1.8" L: 5.3" W: 5.3"
Weight: 1 lbs

Ref : 05733



Réalité augmentée



Vase magnum rose
Édition limitée à 99 exemplaires
H : 52 cm L : 33 cm l : 33 cm
Poids : 23,7 kg

Pink magnum vase
Limited edition of 99
H: 20.5" L: 13" W: 13"
Weight: 52.2 lbs

Ref : 05742-1



Vase petit modèle rose
Édition numérotée
H : 15,5 cm L : 11 cm l : 11 cm
Poids : 1,45 kg

Pink small vase
Numbered edition
H: 6.1" L: 4.3" W: 4.3"
Weight: 3.2 lbs

Ref : 05734-1



Vase grand modèle rose
Édition numérotée
H : 28 cm L : 34 cm l : 16 cm
Poids : 10 kg

Pink large vase
Numbered edition
H: 11" L: 13.4" W: 6.3"
Weight: 22 lbs

Ref : 05730-1



Miroir

Édition numérotée
H : 26 cm L : 25 cm l : 7,5 cm
Poids : 1,18 kg

Mirror

Numbered edition
H: 10.2" L: 9.8" W: 3"
Weight: 2.6 lbs

Ref : 05741-1



Fleur décorative rose

H : 8 cm L : 8,5 cm l : 5,5 cm
Poids : 0,34 kg

Pink decorative flower

H: 3.1" L: 3.3" W: 2.2"
Weight: 0.7 lbs

Ref : 05740-1



Fleur d'apparat

Édition numérotée
H : 2,5 cm L : 16,5 cm l : 9 cm
Poids : 0,09 kg

Ornamental flower

Numbered edition
H: 1" L: 6.5" W: 3.5"
Weight: 0.2 lbs

Ref : 05750-1

Tige en laiton poli patiné verni
Stem in varnished patinated polished brass



Coupe grand modèle rose

Édition numérotée
H : 17 cm L : 38 cm l : 38 cm
Poids : 6,5 kg

Pink large bowl

Numbered edition
H: 6.7" L: 15" W: 15"
Weight: 14.3 lbs

Ref : 05732-1



Coupe petit modèle rose

H : 4,5 cm L : 13,5 cm l : 13,5 cm
Poids : 0,45 kg

Pink small bowl

H: 1.8" L: 5.3" W: 5.3"
Weight: 1 lbs

Ref : 05733-1



Vase moyen modèle plissé lilas
Édition numérotée
H : 37 cm L : 24,5 cm I : 20 cm
Poids : 8,8 kg

Medium lilac pleated vase
Numbered edition
H: 14.6" L: 9.6" W: 7.9"
Weight: 19.4 lbs

Ref : 05756

Vase grand modèle drapé bleu-nuit doré à la feuille d'or
Édition limitée à 99 exemplaires
H : 43 cm L : 31,5 cm I : 29,5 cm
Poids : 10,8 kg

Large midnight blue gilded draped vase
Limited edition of 99
H: 16.9" L: 12.4" W: 11.6"
Weight: 23.8 lbs

Ref : 05757-1



Coupe moyen modèle drapée lilas
Édition numérotée
H : 9,8 cm L : 32,5 cm I : 32,5 cm
Poids : 2,8 kg

Medium lilac draped bowl
Numbered edition
H: 3.9" L: 12.8" W: 12.8"
Weight: 6.2 lbs

Ref : 05755-1

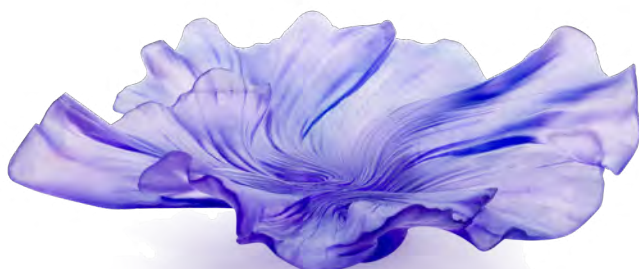



Coupe moyen modèle drapée rose-vert
Édition numérotée
H : 9,8 cm L : 32,5 cm l : 32,5 cm Poids
: 2,8 kg

Medium pink green draped bowl
Numbered edition
H: 3.9" L: 12.8" W: 12.8"
Weight: 6.2 lbs

Ref : 05755



Vase grand modèle drapé rose-vert
Édition numérotée
H : 43 cm L : 31,5 cm l : 29,5 cm
Poids : 10,8 kg

Large pink green draped vase
Numbered edition
H: 16.9" L: 12.4" W: 11.6"
Weight: 23.8 lbs

Ref : 05757



Vase GM vert émeraude finition or (à la feuille d'or)
Édition limitée à 75 exemplaires
H : 34 cm Ø : 30 cm
16,7 kg

Large emerald green vase with gilded finish
Limited edition of 75
H: 13.4" Ø: 11.8"
36.8 lbs

Ref : 05584-1

Vase GM vert émeraude
Édition limitée à 175 exemplaires
H : 34 cm Ø : 30 cm
16,7 kg

Large emerald green vase
Limited edition of 175
H: 13.4" Ø: 11.8"
36.8 lbs

Ref : 05584



Vase MM bleu
Édition limitée à 375 exemplaires
H : 22,5 cm Ø : 22 cm
7,1 kg

Medium blue vase
Limited edition of 375
H: 8.9" Ø: 8.7"
15,7 lbs

Ref : 05588





Réalité augmentée



Vase Magnum
Édition limitée à 99 exemplaires
H : 76 cm L : 45 cm l : 45 cm
49,2 kg

Magnum vase
Limited edition of 99
H: 29.9" L: 17.7" W: 17.7"
108.5 lbs

Ref : 05724

Socle en bronze patiné
Base in patinated bronze



Vase Grand modèle doré à la feuille d'or
Édition limitée à 125 exemplaires
H : 38,5 cm L : 27 cm l : 27 cm
10 kg

Large gilded vase
Limited edition of 125
H: 15.2" L: 10.6" W: 10.6"
22 lbs

Ref : 05692-1



Vase Grand modèle
Édition numérotée
H : 38,5 cm L : 27 cm l : 27 cm
10 kg

Large vase
Numbered edition
H: 15.2" L: 10.6" W: 10.6"
22 lbs

Ref : 05692

Vase Petit modèle
Édition numérotée
H : 19 cm L : 12 cm l : 10,5 cm
1.7 kg

Small vase
Numbered edition
H: 7.5" L: 4.7" W: 4.1"
3.6 lbs

Ref : 05694



Vase
Édition numérotée
H : 32 cm L : 42,5 cm l : 19,5 cm
13 kg

Vase
Numbered edition
H: 12.6" L: 16.7" W: 7.7"
28.7 lbs

Ref : 05693

Flacon à parfum PM

H : 18,5 cm L : 11,5 cm l : 11,5 cm - 15 ml
0,4 kg

Small perfume bottle

H: 7.3" L: 4.5" W: 4.5" - 0.5 oz
0.9 lbs

Ref : 05701



Coupe Moyen modèle

Édition numérotée
H : 9 cm L : 31,5 cm l : 25 cm
2,5 kg

Medium bowl

Numbered edition
H: 3.5" L: 12.4" W: 9.8"
5.5 lbs

Ref : 05695



Centre de Table

Édition limitée à 375 exemplaires
H : 28,5 cm L : 62 cm l : 36,5 cm
14 kg

Centerpiece

Limited edition of 375
H: 11.2" L: 24.4" W: 14.4"
30.9 lbs

Ref : 05706

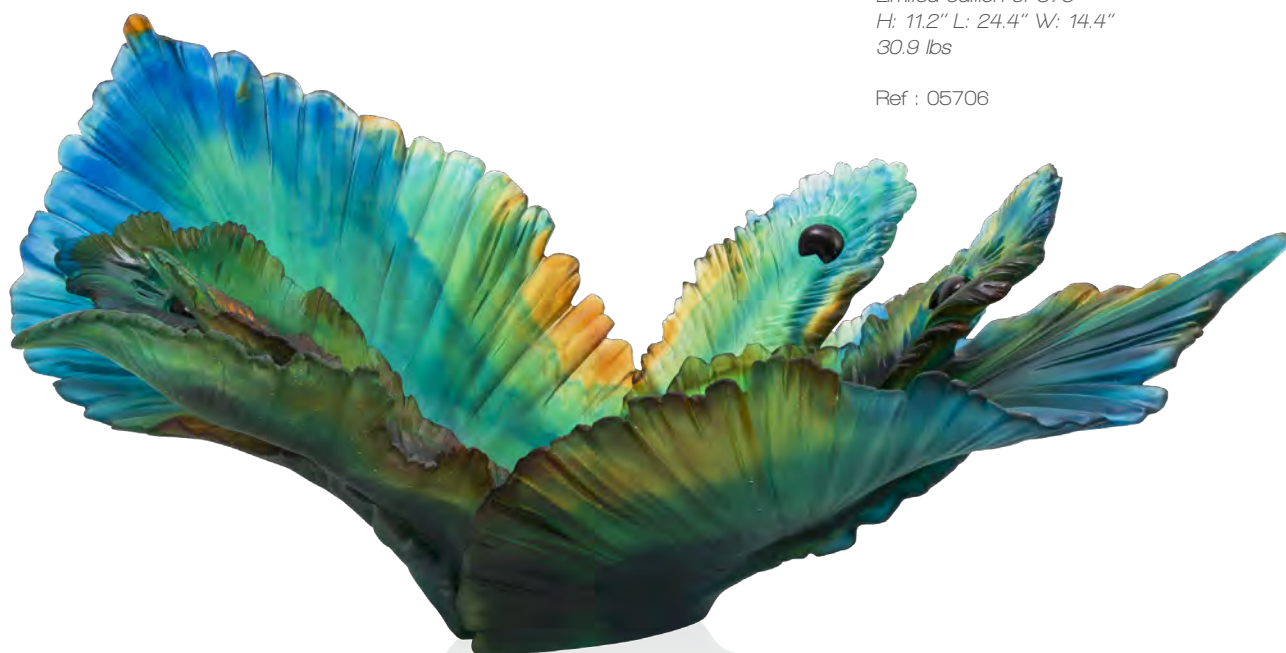



Vase magnum vert
Édition limitée à 99 exemplaires
H : 52 cm L : 40 cm l : 40 cm
31 kg

Magnum green vase
Limited edition of 99
H: 20.5" L: 15.7" W: 15.7"
68.3 lbs

Ref. 05107



Vase magnum ambre
Édition limitée à 99 exemplaires
H : 52 cm L : 40 cm l : 40 cm
31 kg

Magnum amber vase
Limited edition of 99
H: 20.5" L: 15.7" W: 15.7"
68.3 lbs

Ref. 05107-3

Réalité augmentée





Vase GM ambre
Edition numérotée
H : 30 cm L : 28 cm l : 28 cm
5,6 kg

Large amber Vase
Numbered edition
H: 11.8" L: 11" W: 11"
12.4 lbs

Ref. 03409-3



Vase GM vert
Edition numérotée
H : 30 cm L : 28 cm l : 28 cm
5,6 kg

Large green Vase
Numbered edition
H: 11.8" L: 11" W: 11"
12.4 lbs

Ref. 03409



Vase MM vert
Edition numérotée
H : 17 cm L : 14 cm l : 14 cm
1,4 kg

Medium green vase
Numbered edition
H: 6.7" L: 5.5" W: 5.5"
3.1 lbs

Ref. 03410



Vase MM ambre
Edition numérotée
H : 17 cm L : 14 cm l : 14 cm
1,4 kg

Medium green vase
Numbered edition
H: 6.7" L: 5.5" W: 5.5"
3.1 lbs

Ref. 03410-3



Mini-vase ambre
H : 7 cm L : 5,5 cm l : 5,5 cm
0,1 kg

Amber mini-vase
H: 2.7" L: 2.2" W: 2.2"
0.3 lbs

Ref. 05157-3/C



Mini-vase vert
H : 7 cm L : 5,5 cm l : 5,5 cm
0,1 kg

Green Mini-vase
H: 2.7" L: 2.2" W: 2.2"
0.3 lbs

Ref. 05157/C

Coupe magnum

Edition numérotée

H : 9 cm L : 42 cm l : 32 cm

4,7 kg

Magnum bowl

Numbered edition

H: 3.5" L: 16.5" W: 12.6"

10.4 lbs

Ref. 05108

**Coupe haute ambre**

Edition numérotée

H : 12 cm L : 29 cm l : 29 cm

2,9 kg

Amber bowl

Numbered edition

H: 4.7" L: 11.4" W: 11.4"

6.3 lbs

Ref. 03570-3

Coupe haute verte

H : 12 cm L : 29 cm l : 29 cm

2,9 kg

Green bowl

H: 4.7" L: 11.4" W: 11.4"

6.3 lbs

Ref. 03570





Coupe feuille GM verte
Edition numérotée
H : 13 cm L : 34 cm l : 33 cm
3,3 kg

Large green leaf
Numbered edition
H: 5.1" L: 13.4" W: 13"
7.2 lbs

Ref. 05578-1

Coupe feuille GM ambre
Edition numérotée
H : 13 cm L : 34 cm l : 33 cm
3,3 kg

Large amber leaf
Numbered edition
H: 5.1" L: 13.4" W: 13"
7.2 lbs

Ref. 05578



Feuille verte
H : 3,4 cm L : 9,5 cm l : 7,5 cm
0,1 kg

Green leaf
H: 1.3" L: 3.7" W: 3"
0.3 lbs

Ref. 03572



Feuille ambre
H : 3,4 cm L : 9,5 cm l : 7,5 cm
0,1 kg

Amber leaf
H: 1.3" L: 3" W: 3"
0.3 lbs

Ref. 03572-3



Coupelle verte

H : 4,6 cm L : 11,9 cm l : 11,9 cm
0,3 kg

Small green bowl

H: 1.8" L: 4.7" W: 4.7"
0.6 lbs

Ref. 03571

**Coupelle ambre**

H : 4,6 cm L : 11,9 cm l : 11,9 cm
0,3 kg

Small amber bowl

H: 1.8" L: 4.7" W: 4.7"
0.6 lbs

Ref. 03571-3

**Facon à parfum vert**

H : 11,7 cm L : 6,5 cm l : 2,5 cm
30 ml - 0,2 kg

Green Perfume bottle

H: 4.6" L: 2.6" W: 1"
1 oz - 0.3 lbs

Ref. 03920/C

**Facon à parfum ambre**

H : 11,7 cm L : 6,5 cm l : 2,5 cm
30 ml - 0,2 kg

Amber perfume bottle

H: 4.6" L: 2.6" W: 1"
1 oz - 0.3 lbs

Ref. 03920-3/C

Vase MM

Edition limitée à 225 exemplaires
H : 30 cm L : 35 cm l : 22 cm
10,5 kg

Medium vase

Limited edition of 225
H : 11.8" L : 13.8" W : 8.7"
23.2 lbs

Ref. 05494



Vase GM

Edition limitée à 99 exemplaires
H : 53 cm L : 40 cm l : 35 cm
39,7 kg

Large vase

Limited edition of 99
H : 20.9" L : 15.7" W : 13.8"
87.5 lbs

Ref. 05493

Coupe magnum

Edition limitée à 225 exemplaires
 H : 21,5 cm L : 42 cm l : 30 cm
 8,1 kg

Magnum bowl

Limited edition of 225
 H: 8.5" L: 16.5" W: 11.8"
 17.9 lbs

Ref. 05511



Flacon à parfum

H : 10 cm L : 4,5 cm l : 4,5 cm
 30 ml - 0,1 kg

Perfume bottle

H: 4.1" L: 1.8" W: 1.8"
 1 oz - 0.3 lbs

Ref. 05515/C



Fleur décorative

H : 6,6 cm L : 11 cm l : 11 cm
 0,3 kg

Decorative flower

H : 2.6" L : 4.3" W : 4.3"
 0.7 lbs

Ref. 05508

Réalité augmentée

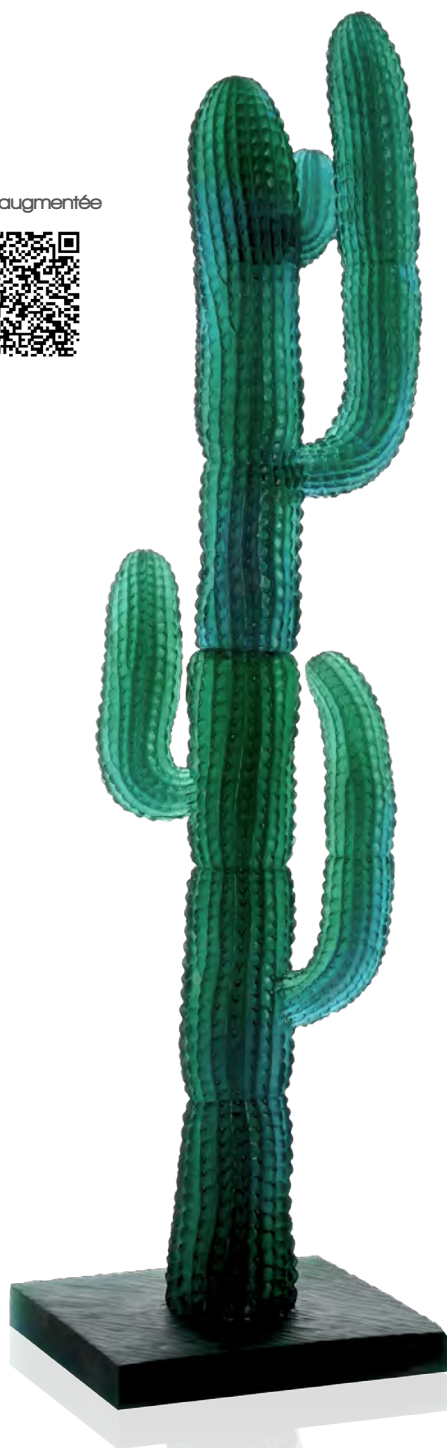

Cactus vert XL
Édition limitée à 125 exemplaires
H : 116 cm L : 35 cm l : 29 cm
36,8 kg

XL green cactus
Limited edition of 125
H: 45.7" L: 10.7" W: 11.4"
81.1 lbs

Ref : 05663

Cactus gris XL
Édition limitée à 125 exemplaires
H : 116 cm L : 35 cm l : 29 cm
36,8 kg

XL grey cactus
Limited edition of 125
H: 45.7" L: 10.7" W: 11.4"
81.1 lbs

Ref : 05663-1

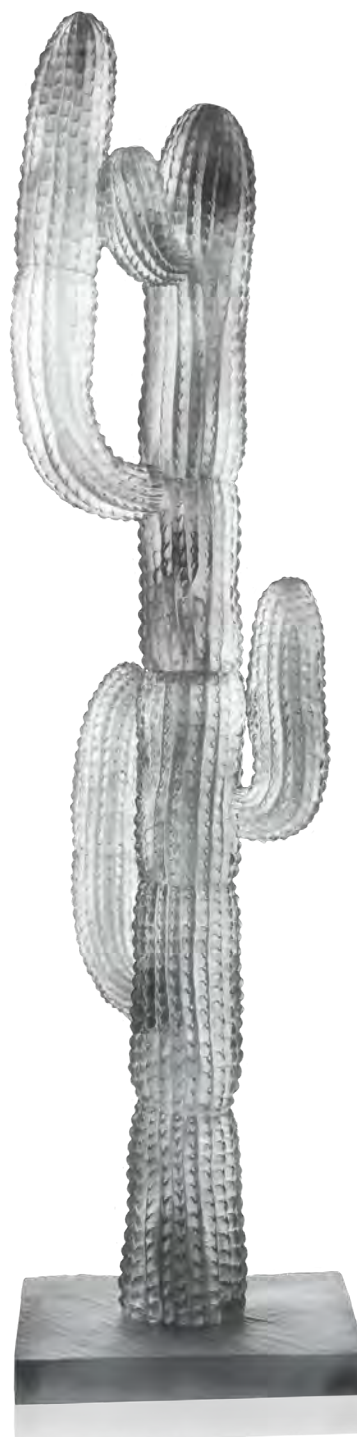

Réalité augmentée



Centre de table agave vert

Édition limitée à 375 exemplaires

H : 26 cm L : 63 cm l : 50 cm - Poids : 12,7 kg

Green centerpiece

Limited edition of 375

H: 10.2" L: 24.8" W: 19.7" - Weight: 28 lbs

Ref : 05664



Réalité augmentée



Centre de table agave gris

Édition limitée à 375 exemplaires

H : 26 cm L : 63 cm l : 50 cm - Poids : 12,7 kg

Grey centerpiece

Limited edition of 375

H: 10.2" L: 24.8" W: 19.7" - Weight: 28 lbs

Ref : 05664-1



Réalité augmentée



Vase vert

Edition numérotée
H : 46 cm L : 23 cm l : 11,5 cm
8,2 kg

Green vase

Numbered edition
H: 18.1" L: 9.1" W: 4.5"
18 lbs

Ref : 05679



Vase gris

Edition numérotée
H : 46 cm L : 23 cm l : 11,5 cm
8,2 kg

Grey vase

Numbered edition
H: 18.1" L: 9.1" W: 4.5"
18 lbs

Ref : 05679-1



Vase GM gris

Édition numérotée
H : 41 cm L : 25 cm l : 25 cm
11,5 kg

Large grey vase

Numbered edition
H: 16.1" L: 9.8" W: 9.8"
25.4 lbs

Ref : 05673-1



Vase GM vert

Édition numérotée
H : 41 cm L : 25 cm l : 25 cm
11,5 kg

Large green vase

Numbered edition
H: 16.1" L: 9.8" W: 9.8"
25.4 lbs

Ref : 05673



Cactus gris

Edition numérotée
H : 35 cm L : 13,5 cm l : 11 cm
1,75 kg

Grey cactus

Numbered edition
H: 13.8" L: 5.3" W: 4.3"
3.9 lbs

Ref : 05672-1



Cactus vert

Edition numérotée
H : 35 cm L : 13,5 cm l : 11 cm
1,75 kg

Green cactus

Numbered edition
H: 13.8" L: 5.3" W: 4.3"
3.9 lbs

Ref : 05672



Coupe feuille agave vert

Edition numérotée
H : 16,5 cm L : 69,5 cm l : 17,5 cm
6,7 kg

Green agave leaf centerpiece

Numbered edition
H: 6.5" L: 27.3" W: 6.9"
14.8 lbs

Ref : 05683





Vase ovale

Édition limitée à 99 exemplaires
H : 62 cm L : 40 cm l : 30 cm
40 kg

Oval vase

Limited edition of 99
H: 24.4" L: 15.7" W: 11.8"
88 lbs

Ref. 05337

Vase

Édition limitée à 225 exemplaires
H : 33,5 cm L : 35 cm l : 22 cm
13,6 kg

Vase

Limited edition of 225
H: 13.2" L: 13.8" W: 8.7"
30.8 lbs

Ref. 05351



Coupe magnum
 Édition limitée à 225 exemplaires
 H : 34 cm L : 42 cm l : 30 cm
 10 kg

Magnum bowl
 Limited edition of 225
 H: 13.4" L: 16.5" W: 11.8"
 22 lbs

Ref. 05352



Coupe
 Edition numérotée
 H : 6 cm L : 27 cm l : 17,5 cm
 1,5 kg

Bowl
 Numbered edition
 H: 2.4" L: 10.6" W: 6.9"
 3.3 lbs

Ref. 05369



Vase Grand modèle
Édition numérotée
H : 47 cm L : 32 cm l : 25,5 cm
10,1 kg

Large vase
Numbered edition
H: 18.5" L: 12.6" W: 10"
22.3 lbs

Ref : 05717

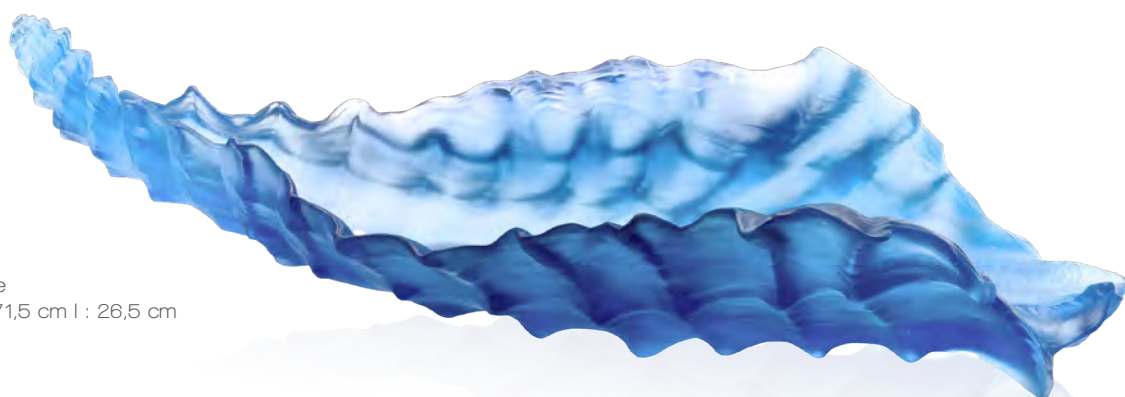

Centre de table
Édition numérotée
H : 16,5 cm L : 71,5 cm l : 26,5 cm
9,3 kg

Centrepiece
Numbered edition
H: 6.5" L: 28.1" W: 10.4"
20.4 lbs

Ref : 05709

Réalité augmentée



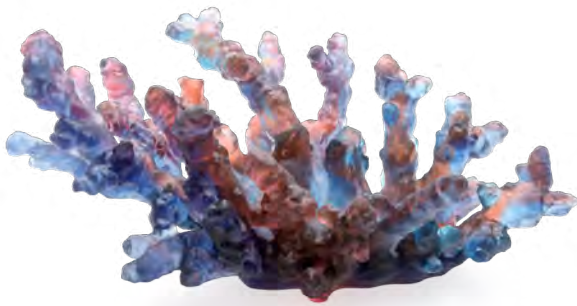

Coupe Moyen modèle bleu-rouge

Édition numérotée

H : 18 cm L : 36,5 cm l : 23 cm

3,9 kg

Blue red medium bowl

Numbered edition

H: 7.1" L: 14.4" W: 9.1"

8.5 lbs

Ref : 05713

Coupe Moyen modèle rouge aurore

Édition numérotée

H : 18 cm L : 36,5 cm l : 23 cm

3,9 kg

Amber red medium bowl

Numbered edition

H: 7.1" L: 14.4" W: 9.1"

8.5 lbs

Ref : 05713-1

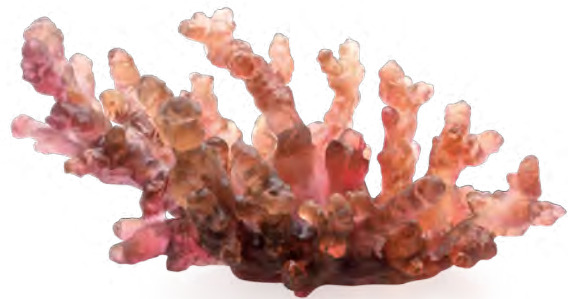

Vase Moyen modèle

Édition numérotée

H : 23,5 cm L : 16,5 cm l : 14 cm

1,9 kg

Medium vase

Numbered edition

H: 9.3" L: 6.5" W: 5.5"

4.2 lbs

Ref : 05725



**Vase grand modèle blanc doré
à la feuille d'or**
Édition limitée à 99 exemplaires
H : 47 cm L : 32 cm l : 25,5 cm
Poids : 10,1 kg

Large white gilded vase
Limited edition of 99
H: 18.5" L: 12.6" W: 10"
Weight: 22.3 lbs

Ref : 05717-1

En complément de la collection:

Coquillages (p.112)

Etoiles de mer (p.115)

Hippocampes (p.116)

Poissons (128)

Tortues (p.135-136)

To complete the collection:

Seashells (p.112)

Starfish (p.115)

Seahorses (p.116)

Fish (128)

Sea turtles (p.135-136)



**Coupe moyen modèle**

Edition limitée à 375 exemplaires

H : 13,5 cm L : 40 cm l : 37 cm

5,3 kg

Medium bowl

Limited edition of 375

H : 5.3" L : 15.7" W : 14.6"

11.7 lbs

Ref. 05550

La collection Monstera se décline également en appliques et feuilles murales. Retrouvez l'intégralité de la collection collection page 180, dans la catégorie Architecture d'Intérieur.

The Monstera collection also consists of wall lamps and wall leaves. Refer to page 180 in the Interior Design sector for the extended collection.

Vase bleu nuit
Edition numérotée
H : 30 cm L : 25 cm l : 11 cm
9,8 kg

Dark blue vase
Numbered edition
H: 11.8" L: 9.8" W: 4.3"
21.6 lbs

Ref. 05103

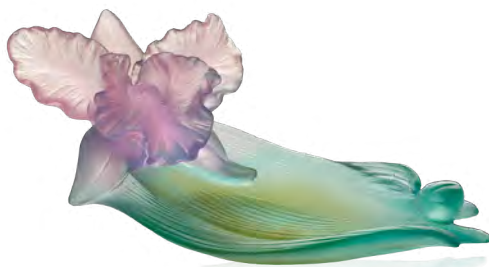

Vide-poche
Edition numérotée
H : 8 cm L : 25,5 cm l : 13 cm
0,9 kg

Ornamental dish
Numbered edition
H: 3.1" L: 10" W: 5.1"
2.1 lbs

Ref. 03918



Vase Prestige

Édition limitée à 99 exemplaires
H : 85,5 cm L : 50 cm l : 50 cm
45 kg

Prestige vase

Limited edition of 99
H: 33.7" L: 19.7" W: 19.7"
99.2 lbs

Ref : 05759

Vase moyen modèle finitions or
Édition limitée à 225 exemplaires
H : 28 cm L : 18 cm l : 18 cm
4,7 kg

Medium vase with gilded finishes

Limited edition of 225
H: 11" L: 7.1" W: 7.1"
10.4 lbs

Ref : 05781



Vase petit modèle

Édition numérotée
H : 16,5 cm L : 11,5 cm l : 11,5 cm
1,3 kg

Small vase

Numbered edition
H: 6.5" L: 4.5" W: 4.5"
2.8 lbs

Ref : 05788



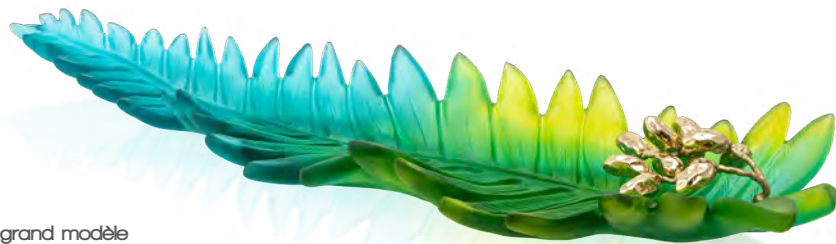

Coupe feuille grand modèle
 Édition limitée à 225 exemplaires
 H : 7 cm L : 60,5 cm l : 23,5 cm
 2,4 kg

Large leaf bowl
 Limited edition of 225
 H: 2.6" L: 23.8" W: 9.3"
 5.3 lbs

Ref : 05782



Centre de table grand modèle
 Édition limitée à 375 exemplaires
 H : 14 cm L : 49 cm l : 45 cm
 7,2 kg

Large centerpiece
 Limited edition of 375
 H: 5.5" L: 19.3" W: 17.7"
 15.9 lbs

Ref : 05760



Vase
Edition numérotée
H : 23,5 cm L : 25 cm l : 8,3 cm
4,6 kg

Vase
Numbered edition
H: 9.3" L: 9.8" W: 3.3"
10.1 lbs

Ref. 03456



Vase
Edition limitée à 388 exemplaires
H : 57 cm L : 51,7 cm l : 39 cm
18 kg

Vase
Limited edition of 388
H: 22.4" L: 20.3" W: 15.3"
39.7 lbs

Ref. 03458

Coupe
Edition numérotée
H : 11 cm L : 21 cm l : 21 cm
1,3 kg

Bowl
Numbered edition
H: 4.3" L: 8.3" W: 8.3"
2.9 lbs

Ref. 03684





Vase blanc rosé

Edition numérotée

H : 38 cm L : 29 cm l : 29 cm
12,3 kg

Powdered white vase

Numbered edition

H: 15" L: 11.4" W: 11.4"
27.1 lbs

Ref. 05153-1

Vase vert-dense mauve

Edition numérotée

H : 38 cm L : 29 cm l : 29 cm
12,3 kg

Deep green purple white vase

Numbered edition

H: 15" L: 11.4" W: 11.4"
27.1 lbs

Ref. 05153



Vase vert violet

Edition numérotée

H : 17 cm L : 13 cm l : 13 cm
1,2 kg

Green purple vase

Numbered edition

H: 6.7" W: 5.1" W: 5.1"
2.8 lbs

Ref. 05215-2



Vase vert et rose

H : 30 cm L : 28,5 cm l : 28,5 cm
8,8 kg

Green and pink vase

H: 11.8" L: 11.2" W: 11.2"
19.4 lbs

Ref. 03547



Vase ultraviolet

Edition numérotée
H : 30 cm L : 28,5 cm l : 28,5 cm
8,8 kg

Ultraviolet vase

Numbered edition
H: 11.8" L: 11.2" W: 11.2"
19.4 lbs

Ref. 03547-2

**Coupe sur pied**

H : 13,5 cm L : 35,5 cm l : 35,5 cm
5,2 kg

Footed bowl

H: 5.2" L: 14" W: 14"
11.5 lbs

Ref. 01612

Vase vert et rose

H : 22,5 cm L : 18 cm l : 18 cm
2,3 kg

Green and pink vase

H: 8.9" L: 7.1" W: 7.1"
5 lbs

Ref. 02570

**Vase vert et rose**

H : 17,5 cm L : 14 cm l : 14 cm
1,3 kg

Green and pink vase

H: 6.9" L: 5.5" W: 5.5"
2.8 lbs

Ref. 03507





Coupe rose

H : 9 cm L : 27 cm l : 27 cm
2,4 kg

Pink Dish

H: 3.5" L: 10.6" W: 10.6"
5.4 lbs

Ref. 01672

Coupelle creuse

H : 4,5 cm L : 13,5 cm l : 13,5 cm
0,3 kg

Shallow dish

H: 1.8" L: 5.3" W: 5.3"
0.7 lbs

Ref. 01963



Mini coupelle

H : 4 cm L : 9,5 cm l : 7,5 cm
0,1 kg

Mini bowl

H: 1.6" L: 3.7" W: 3"
0.3 lbs

Ref. 01673



Vide poches

H : 5,5 cm L : 19 cm l : 19 cm
0,7 kg

Ornamental dish

H: 2.2" L: 7.5" W: 7.5"
1.6 lbs

Ref. 02571



**Bougie**

H : 12 cm L : 14 cm l : 14 cm
0,8 kg

Candleholder

H: 4.7" L: 5.5" W: 5.5"
1.8 lbs

Ref. 02618

Recharge bougie Ô Printemps

H : 10 cm L : 9,5 cm l : 9,5 cm
0,18 kg

Candle Ô Spring

H: 3.9" L: 3.7" W: 3.7"
0.4 lbs

Ref. 03451-1

Recharge bougie éclat de nature

H : 9 cm L : 9 cm l : 9 cm
0,4 kg

Éclat de nature candle refill

H: 3.5" L: 3.5" W: 3.5"
0.9 lbs

Ref. 03451

Bougie rose

H : 8,2 cm L : 9,5 cm l : 9 cm
0,3 kg

Pink candleholder

H: 3.2" L: 3.7" W: 3.5"
0.7 lbs

Ref. 02666-1

Recharge bougie fleur de litchi

H : 5,2 cm L : 4,6 cm l : 4,6 cm
0,1 kg

Flower of litchi candle refill

H: 2" L: 1.8" W: 1.8"
0.2 lbs

Ref. 02665



ROSE ÉTERNELLE

ETERNAL ROSE



Rose Eternelle Rouge
Edition numérotée
H : 8,5 cm L : 27 cm l : 7 cm
0,4 kg

Red Eternal Rose
Numbered edition
H: 3.3" L: 10.6" W: 2.8"
0.8 lbs

Ref. 05590



Rose Eternelle
Edition numérotée
H : 8,5 cm L : 27 cm l : 7 cm
0,4 kg

Eternal Rose
Numbered edition
H: 3.3" L: 10.6" W: 2.8"
0.8 lbs

Ref. 05590-1

Tige dorée à l'or 24 carats
Stem gilded in 24k gold

Rose éternelle bleue
Édition numérotée
H : 27 cm Ø : 7 cm
0,4 kg

Blue eternal rose
Numbered edition
H: 10.6" Ø: 2.8"
0.8 lbs

Ref : 05590-2

Tige en bronze palladiée
Stem gilded in palladium

Socle en verre
H : 3,5 cm Ø : 9 cm

Glass base
H: 1.4" Ø: 3.5"

Ref. 05636



[Retour au sommaire](#)
[Retour à l'index](#)

Vase Magnum Rose

Édition limitée à 99 exemplaires
H : 53 cm L : 40 cm l : 40 cm
27 kg

Pink magnum vase

Limited edition of 99
H: 20.9" L: 15.7" W: 15.7"
59.5 lbs

Ref : 05106-9



Vase Magnum Bleu Rose

Édition limitée à 99 exemplaires
H : 53 cm L : 40 cm l : 40 cm
27 kg

Pink and Blue Magnum Vase

Limited edition of 99
H: 20.9" L: 15.7" W: 15.7"
59.5 lbs

Ref : 05106-10



Vase magnum blanc
Édition limitée à 50 exemplaires
H : 53 cm Ø : 40 cm
27 kg

White magnum vase
Limited edition of 50
H: 20.8" Ø: 15.7"
59 lbs

Ref. 05106-5



Vase magnum blanc & fleur verte rose
Édition limitée à 50 exemplaires
H : 53 cm L : 40 cm l : 40 cm
27 kg

White magnum vase & green pink flower
Limited edition of 50
H: 20.8" L: 15.7" W: 15.7"
59 lbs

Ref. 05106-8



Vase rouge & fleur blanche
 Édition limitée à 375 exemplaires
 H : 35 cm L : 25 cm l : 25 cm
 8,6 kg

Red vase & white flower
 Limited edition of 375
 H: 13.8" L: 9.8" W: 9.8"
 19 lbs

Ref. 05308-1



Vase vert & rose
 Edition numérotée
 H : 35 cm L : 25 cm l : 25 cm
 8,6 kg

Green & pink vase
 Numbered edition
 H: 13.8" L: 9.8" W: 9.8"
 19 lbs

Ref. 05282



Vase vert & orange
 Edition numérotée
 H : 35 cm L : 25 cm l : 25 cm
 8,6 kg

Green & orange vase
 Numbered edition
 H: 13.8" L: 9.8" W: 9.8"
 19 lbs

Ref. 05282-2



Vase gris & fleur violette
Édition limitée à 500 exemplaires
H : 35 cm L : 25 cm l : 25 cm
8,6 kg

Grey vase & purple flower
Limited edition of 500
H: 13.8" L: 9.8" W: 9.8"
19 lbs

Ref. 05308-3



Vase blanc & fleur rouge
Édition limitée à 500 exemplaires
H : 35 cm L : 25 cm l : 25 cm
8,6 kg

White vase & red flower
Limited edition of 500
H: 13.8" L: 9.8" W: 9.8"
19 lbs

Ref. 05308



Vase blanc & fleur rouge

Edition numérotée

H : 17 cm L : 14,5 cm l : 14,5 cm

1,3 kg

White vase with red flower

Numbered edition

H: 6.7" L: 5.7" W: 5.7"

2.9 lbs

Ref. 05287-6



Vase vert & rose

Edition numérotée

H : 17 cm L : 14,5 cm l : 14,5 cm

1,3 kg

Green & pink vase

Numbered edition

H: 6.7" L: 5.7" W: 5.7"

2.9 lbs

Ref. 05287



Vase vert & orange

Edition numérotée

H : 17 cm L : 14,5 cm l : 14,5 cm

1,3 kg

Green & orange vase

Numbered edition

H: 6.7" L: 5.7" W: 5.7"

2.9 lbs

Ref. 05287-2



Vase Bleu Fleur Blanche

Edition numérotée

H : 17 cm L : 14,5 cm l : 14,5 cm

1,3 kg

Blue Vase with White Flower

Numbered edition

H: 6.7" L: 5.7" W: 5.7"

2.9 lbs

Ref. 05287-7



Vase rouge & violet

Edition numérotée
H : 17 cm L : 14,5 cm l : 14,5 cm
1,3 kg

Red & purple vase

Numbered edition
H: 6.7" L: 5.7" W: 5.7"
2.9 lbs

Ref. 05287-5



Vase bleu mauve

Edition numérotée
H : 17 cm L : 14,5 cm l : 14,5 cm
1,3 Kg

Blue purple vase

Numbered edition
H: 6.7" L: 5.7" W: 5.7"
2.9 lbs

Ref. 05287-3

Vase blanc

Edition numérotée
H : 17 cm L : 14,5 cm l : 14,5 cm
1,3 kg

White vase

Numbered edition
H: 6.7" L: 5.7" W: 5.7"
2.9 lbs

Ref. 05287-1



Vase Jaune petit modèle

Edition numérotée
H : 17 cm L : 14,5 cm l : 14,5 cm
Poids : 1,3 kg

Small Yellow vase

Numbered edition
H: 6.7" L: 5.7" W: 5.7"
Weight: 2.9 lbs

Ref : 05287-8

Mini-vase vert & rose

H : 7 cm L : 5 cm l : 5 cm
0,1 kg

Green & pink mini-vase

H: 2.7" L: 2" W: 2"
0.2 lbs

Ref. 05264-1/C





Coupe magnum rose & verte
Edition limitée à 50 exemplaires
H : 15 cm L : 61 cm l : 43 cm
13,8 kg

Pink & green magnum bowl
Limited edition of 50
H: 6" L: 24" W: 17"
30.4 lbs

Ref. 05442

Coupe verte & rose
Edition numérotée
H : 9,5 cm L : 29,5 cm l : 22 cm
2,5 kg

Green & pink bowl
Numbered edition
H: 3.7" L: 11.6" W: 8.6"
5.5 lbs

Ref. 05314



Coupe verte & orange
Edition numérotée
H : 9,5 cm L : 28,5 cm l : 22 cm
2,5 kg

Green & orange bowl
Numbered edition
H: 3.7" L: 11.2" W: 8.6"
5.5 lbs

Ref. 05314-1





Coupelle rouge & violette
H : 5 cm L : 12 cm l : 12 cm
0,4 kg

Red and purple small bowl
H: 2" L: 4.7" W: 4.7"
0.8 lbs

Ref. 05289-3



Coupelle verte & rose
H : 5 cm L : 12 cm l : 12 cm
0,4 kg

Green & pink small bowl
H: 2" L: 4.7" W: 4.7"
0.8 lbs

Ref. 05289



Flacon de parfum framboise
H : 11,7 cm L : 6,5 cm l : 2,5 cm
30 ml - 0,2 kg

Raspberry perfume bottle
H: 4.6" L: 2.6" W: 1"
1 oz - 0.3 lbs

Ref. 05270-1/C



Flacon de parfum rose
H : 11,7 cm L : 6,5 cm l : 2,5 cm
30 ml - 0,2 kg

Pink perfume bottle
H: 4.6" L: 2.6" W: 1"
1 oz - 0.3 lbs

Ref. 05270/C



Fleur rouge
H : 6,5 cm L : 11 cm l : 11 cm
0,550 Kg

Red flower
H: 2.5" L: 4.3" W: 4.3"
1.110 lbs

Ref. 05290-1



Fleur rose
H : 6,5 cm L : 11 cm l : 11 cm
0,5 kg

Pink flower
H: 2.5" L: 4.3" W: 4.3"
1.1 lbs

Ref. 05290-5



Fleur blanche
H : 6,5 cm L : 11 cm l : 11 cm
0,5 kg

White flower
H: 2.5" L: 4.3" W: 4.3"
1.1 lbs

Ref. 05290



Vase GM

Edition numérotée

H : 35 cm L : 29 cm l : 29 cm

9,6 kg

Large vase

Numbered edition

H: 13.7" L: 11.4" W: 11.4"

21.2 lbs

Ref. 05604



Vase MM

Edition numérotée

H : 27 cm L : 21,5 cm l : 16 cm

4,3 kg

Medium vase

Numbered edition

H: 10.6" L: 8.5" W: 6.3"

9.4 lbs

Ref. 05601



Vase PM

Edition numérotée

H : 16 cm L : 13 cm l : 13 cm

1,2 kg

Small vase

Numbered edition

H: 6.3" L: 5" W: 5.1"

2.7 lbs

Ref. 05610



Coupe GM

Edition numérotée

H : 12 cm L : 32 cm l : 32 cm

3,2 kg

Bowl

Numbered edition

H: 4.7" L: 12.6" W: 12.6"

7.1 lbs

Ref. 05611

Fleur Décorative GM

H : 11 cm L : 11 cm l : 13 cm

0,6 kg

Decorative flower

H: 4.3" L: 5.1" W: 5.1"

1.3 lbs

Ref. 05603



Fleur décorative PM

H : 6,5 cm L : 11 cm l : 11 cm

0,3 kg

Small decorative flower

H: 2.6" L: 4.3" W: 4.3"

0.7 lbs

Ref. 05600





Vase moyen modèle
Édition numérotée
H : 28 cm L : 24 cm l : 24 cm
Poids : 6,6 kg

Medium vase
Numbered edition
H: 11" L: 9.4" W: 9.4"
Weight: 14.6 lbs

Ref : 05719



Coupe moyen modèle
Édition numérotée
H : 13,5 cm L : 31 cm l : 31 cm
3,8 kg

Medium bowl
Numbered edition
H: 5.3" L: 12.2" W: 12.2"
8.4 lbs

Ref : 05770



Flacon à parfum
Édition numérotée
H : 9,6 cm L : 4,6 cm l : 3,8 cm
0,12 kg

Perfume bottle
Numbered edition
H: 3.8" L: 1.8" W: 1.5"
0.25 lbs

Ref : 05767/C



Mini-coupelle
Édition numérotée
H : 4 cm L : 8 cm l : 6,8 cm
0,14 kg

Mini bowl
Numbered edition
H: 1.6" L: 3.1 W: 2.7"
0.3 lbs

Ref : 05777



Fleur décorative
H : 4,2 cm L : 11,5 cm l : 9 cm
Poids : 0,4 kg

Decorative flower
H: 1.7" L: 4.5" W: 3.5"
Weight: 0.8 lbs

Ref : 05762



Vase Magnum
Edition numérotée
H : 50,5 cm L : 43 cm l : 43 cm
17,8 kg

Magnum Vase
Numbered edition
H: 19.9" L: 16.9" W: 16.9"
39.3 lbs

Ref. 05630



Vase grand modèle
Edition numérotée
H : 37 cm L : 31 cm l : 31 cm
9,9 kg

Large Vase
Numbered edition
H: 14.6" L: 12.2" W: 12.2"
21.7 lbs

Ref. 05637



Vase petit modèle
Edition numérotée
H : 21 cm L : 17 cm l : 17 cm
2 kg

Small Vase
Numbered edition
H: 8.3" L: 6.7" W: 6.7"
4.3 lbs

Ref. 05627

**Coupe grand modèle**

Edition numérotée

H : 10,5 cm Ø : 28 cm

5,1 kg

Large Bowl

Numbered edition

H: 4.1" Ø: 11"

11.2 lbs

Ref. 05638

Coupe moyen modèle

Edition numérotée

H : 12 cm L : 26 cm l : 16 cm

1,6 kg

Medium Bowl

Numbered edition

H: 4.7" L: 10.2" W: 6.3"

3.6 lbs

Ref. 05629

**Fleur decorative**

H : 5,5 cm L : 13 cm l : 9 cm

0,3 kg

Decorative flower

H: 2.2" L: 5.1" W: 3.5"

0.6 lbs

Ref. 05655





Vase Magnum

Édition limitée à 99 exemplaires
H : 50,5 cm L : 43 cm l : 43 cm
19 kg

Magnum vase

Limited edition of 99
H: 19.9" L: 17" W: 17"
41.9 lbs

Ref : 05630-1

Vase grand modèle

Édition limitée à 225 exemplaires
H : 37 cm L : 31 cm l : 31 cm
10 kg

Large vase

Limited edition of 225
H: 14.6" L: 12.2" W: 12.2"
22 lbs

Ref : 05637-1



Vase moyen modèle

Édition numérotée
H : 27,5 cm L : 24 cm l : 24 cm
4,9 kg

Medium vase

Numbered edition
H: 10.8" L: 9.5" W: 9.5"
10.8 lbs

Ref : 05793





Vase magnum rouge à l'or
Édition limitée à 50 exemplaires
H : 52,5 cm L : 41 cm l : 41 cm
27,3 kg

"Rouge à l'or" magnum vase
Limited edition of 50
H: 20.6" L: 16.1" W: 16.1"
60.2 lbs

Ref. 03375-6



Vase magnum ambre foncé
Édition limitée à 50 exemplaires
H : 52,5 cm L : 41 cm l : 41 cm
27,3 kg

Dark amber magnum vase
Limited edition of 50
H: 20.6" L: 16.1" W: 16.1"
60.2 lbs

Ref. 03375-5



Vase GM ambre
H : 33 cm L : 29 cm l : 25 cm
7,8 kg

Large amber vase
H: 13" L: 11.4" W: 9.8"
17.3 lbs

Ref. 03574



Vase GM appaloosa noir
Edition numérotée
H : 33 cm L : 29 cm l : 25 cm
7,83 kg

Black appaloosa vase
Numbered edition
H: 13" L: 11.4" W: 9.8"
17.3 lbs

Ref. 03574-5

Vase GM ambre foncé
Edition limitée à 99 exemplaires
H : 33 cm L : 29 cm l : 25 cm
7,8 kg

Dark amber vase
Limited edition of 99
H: 13" L: 11.4" W: 9.8"
17.3 lbs

Ref. 03574-9



Vase GM bleu
Edition numérotée
H : 33 cm L : 29 cm l : 25 cm
7,8 kg

Large blue vase
Numbered edition
H: 13" L: 11.4" W: 9.8"
17.3 lbs

Ref. 03574-7

Vase GM Ultraviolet
Edition numérotée
H : 33 cm L : 29 cm l : 25 cm
7,83 kg

Large ultraviolet vase
Numbered edition
H: 13" L: 11.4" W: 9.8"
17.3 lbs

Ref. 03574-6





Vase bleu
Edition numérotée
H : 17 cm L : 12 cm l : 12 cm
1,2 kg

Blue vase
Numbered edition
H: 6.7" L: 4.7" W: 4.7"
2.6 lbs

Ref. 05213-4



Vase ultraviolet
Edition numérotée
H : 17 cm L : 12 cm l : 12 cm
1,2 kg

Ultraviolet vase
Numbered edition
H: 6.7" L: 4.7" W: 4.7"
2.6 lbs

Ref. 05213-2



Vase rouge
Edition numérotée
H : 17 cm L : 12 cm l : 12 cm
1,2 kg

Red vase
Numbered edition
H: 6.7" L: 4.7" W: 4.7"
2.6 lbs

Ref. 05213-5



Vase ambre
Edition numérotée
H : 17 cm L : 12 cm l : 12 cm
1,2 kg

Amber vase
Numbered edition
H: 6.7" L: 4.7" W: 4.7"
2.6 lbs

Ref. 05213-1



Mini vase ambre
H : 7 cm L : 6 cm l : 6 cm
0,1 kg

Amber mini-vase
H: 2.7" L: 2.3" W: 2.3"
0.3 lbs

Ref. 05158/C



Coupe ambre

H : 11,6 cm L : 30 cm l : 30 cm
2,5 kg

Amber bowl

H: 4.5" L: 11.8" W: 11.8"
5.5 lbs

Ref. 03579

Coupe ultraviolet

Edition numérotée
H : 11,6 cm L : 30 cm l : 30 cm
2,5 kg

Ultraviolet bowl

Numbered edition
H: 4.5" L: 11.8" W: 11.8"
5.5 lbs

Ref. 03579-2



Coupe rouge

Edition numérotée
H : 11,6 cm L : 30 cm l : 30 cm
2,5 kg

Red bowl

Numbered edition
H: 4.5" L: 11.8" W: 11.8"
5.5 lbs

Ref. 03579-3



Coupelle ambre

H : 7,5 cm L : 16 cm l : 16 cm
0,7 kg

Amber small bowl

H: 3" L: 6.3" W: 6.3"
1.5 lbs

Ref. 03228



Coupelle ultraviolet

H : 7,5 cm L : 16 cm l : 16 cm
0,7 kg

Ultraviolet small bowl

H: 3" L: 6.3" W: 6.3"
1.5 lbs

Ref. 03228-2

Coupelle rouge

Edition numérotée
H : 7,5 cm L : 16 cm l : 16 cm
0,7 kg

Red small bowl

Numbered edition
H: 3" L: 6.3" W: 6.3"
1.5 lbs

Ref. 03228-3





Vase grand modèle

Édition numérotée

H : 32 cm L : 23,5 cm l : 23,5 cm

7 kg

Large vase

Numbered edition

H: 12.6" L: 9.3" W: 9.3"

15.4 lbs

Ref : 05772

Vase petit modèle

Édition numérotée

H : 22,5 cm L : 17 cm l : 17 cm

3,5 kg

Small vase

Numbered edition

H: 8.9" L: 6.7" W: 6.7"

7.7 lbs

Ref : 05768



Centre de table

Édition numérotée

H : 16 cm L : 53 cm l : 46 cm

10,5 kg

Centrepiece

Numbered edition

H: 6.3" L: 20.9" W: 18.1"

23.1 lbs

Ref : 05769





UNIVERS ANIMALIER
ANIMAL UNIVERSE

DECORATION
DECORATIVE OBJECTS

VASES / VASES..... 88-89 & 94-97
CENTRES DE TABLE / CENTREPIECES.....90
PLUMIERS & VIDE POCHEs / PENCIL HOLDERS & TRAYS..... 91-93
SCULPTURES..... 99-131



VASE CAVALCADE
CAVALCADE VASE

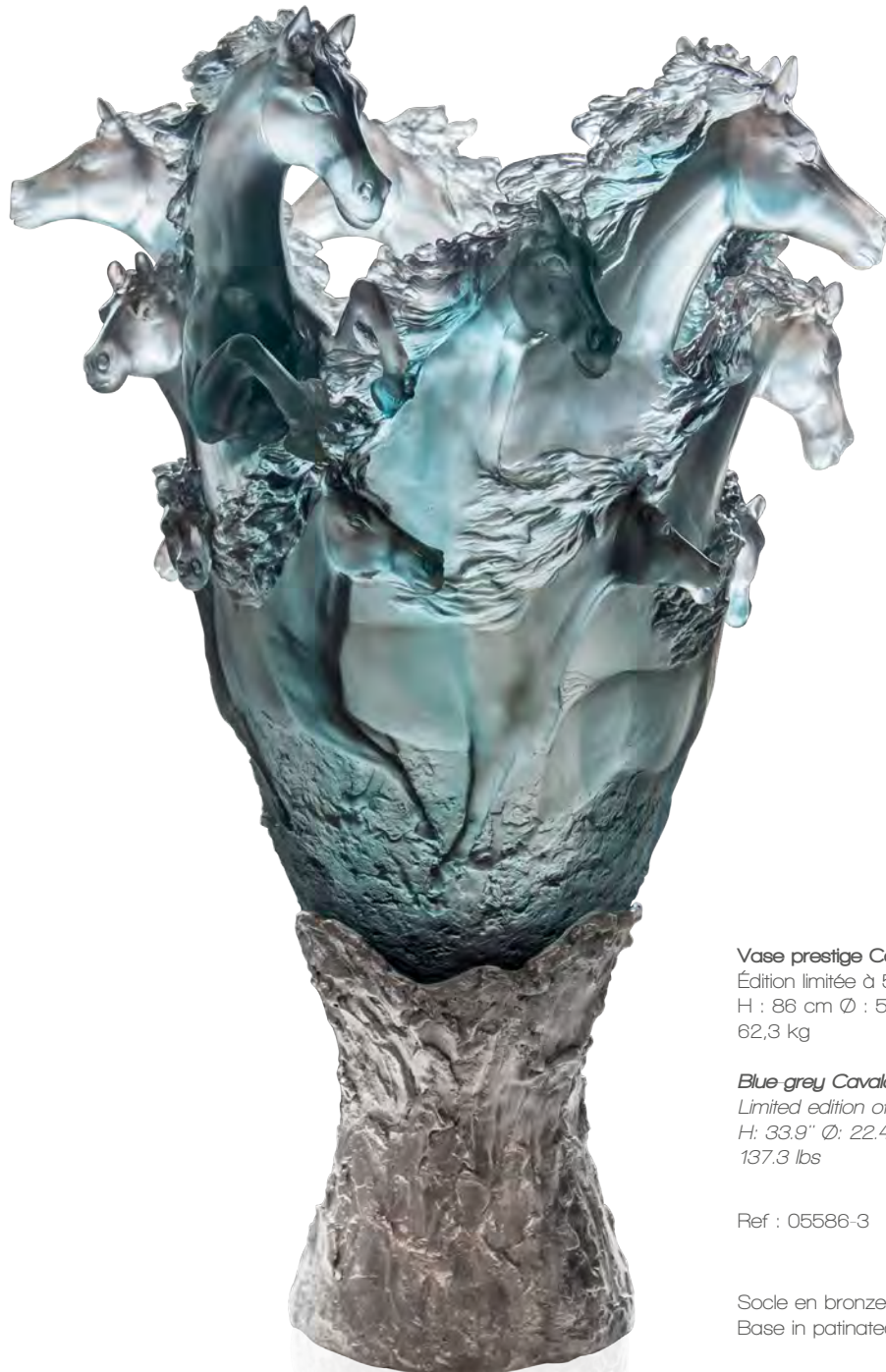

Vase prestige Cavalcade bleu-gris
Édition limitée à 50 exemplaires
H : 86 cm Ø : 57 cm
62,3 kg

Blue-grey Cavalcade prestige vase
Limited edition of 50
H: 33.9" Ø: 22.4"
137.3 lbs

Ref : 05586-3

Socle en bronze blanc patiné
Base in patinated white bronze

VASE CAVALCADE
CAVALCADE VASE



Vase prestige Cavalcade ambre
Édition limitée à 50 exemplaires
H : 86 cm Ø : 57 cm
62,3 kg

Amber cavalcade prestige Vase
Limited edition of 50
H: 33.9" Ø: 22.4"
137.3 lbs

Ref : 05586

Socle en bronze patiné
Base in patinated bronze

CENTRE DE TABLE CAVALCADE

CAVALCADE CENTREPIECE

Centre de table Cavalcade bleu gris

Édition limitée à 125 exemplaires
H : 31 cm L : 67 cm l : 42 cm
21,5 kg

Blue grey Cavalcade centerpiece

Limited edition of 125
H: 12.2" L: 26.4" W: 16.5"
47 lbs

Ref. 05592-3



Socle en bronze blanc patiné
Base in patinated white bronze

Réalité augmentée



Centre de table Cavalcade ambre

Édition limitée à 125 exemplaires
H : 31 cm L : 67 cm l : 42 cm
21,5 Kg

Amber Cavalcade centerpiece

Limited edition of 125
H: 12.2" L: 26.4" W: 16.5"
47 lbs

Ref. 05592

Socle en bronze patiné
Base in patinated bronze

Réalité augmentée



[Retour au sommaire](#)

[Retour à l'index](#)

PLUMIER, PORTE CRAYON & VIDE POCHE CAVALCADE CAVALCADE PENCIL HOLDER & TRAY

Plumier ambre

Édition numérotée
H : 12,5 cm L : 25 cm l : 13 cm
2,2 kg

Amber pencil holder

Numbered edition
H: 4.9" L: 9.8" W: 5.1"
4.8 lbs

Ref. 05668-1



Plumier gris-bleu

Édition numérotée
H : 12,5 cm L : 25 cm l : 13 cm
2,2 kg

Blue grey pencil holder

Numbered edition
H: 4.9" L: 9.8" W: 5.1"
4.8 lbs

Ref. 05668



Vide poche cavalcade ambre

Édition numérotée
H : 3 cm L : 18 cm l : 18 cm
1,2 kg

Amber tray

Numbered edition
H: 1.2" L: 7.1" W: 7.1"
2.6 lbs

Ref. 05682-1

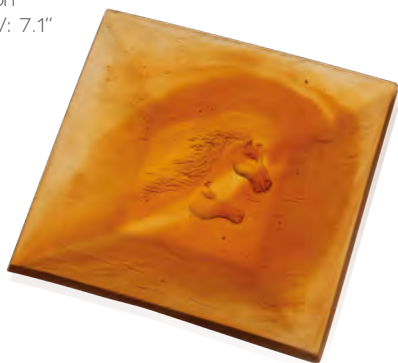

Vide poche cavalcade gris-bleu

Édition numérotée
H : 3 cm L : 18 cm l : 18 cm
1,2 kg

Blue grey tray

Numbered edition
H: 1.2" L: 7.1" W: 7.1"
2.6 lbs

Ref. 05682



Porte Crayon ambre

Édition numérotée
H : 17,5 cm L : 13 cm l : 8 cm
0,9 kg

Amber pencil holder

Numbered edition
H: 6.9" L: 5.1" W: 3.1"
2.1 lbs

Ref : 05715-1



Porte Crayon gris-bleu

Édition numérotée
H : 17,5 cm L : 13 cm l : 8 cm
0,9 kg

Grey blue pencil holder

Numbered edition
H: 6.9" L: 5.1" W: 3.1"
2.1 lbs

Ref : 05715

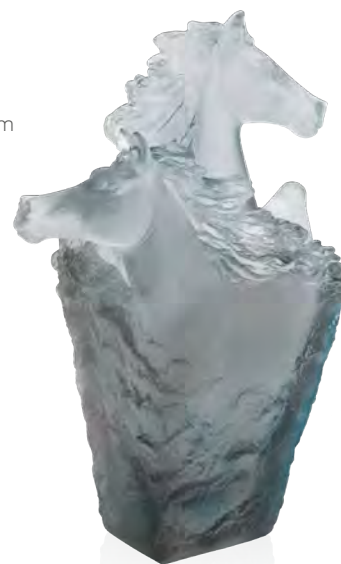

PLUMIER, PORTE CRAYON & VIDE-POCHE LEOPARD

LEOPARD PENCIL HOLDER & TRAY



Plumier Léopard

Édition numérotée

H : 13 cm L : 26 cm l : 12,5 cm

2,2 kg

Leopard pencil holder

Numbered edition

H: 5.1" L: 10.2" W: 4.9"

4.9 lbs

Ref : 05745

Vide poche Léopard

Édition numérotée

H : 4.8 cm L : 17 cm l : 18 cm

1,1 kg

Leopard tray

Numbered edition

H: 1.9" L: 6.7" W: 7.1"

2.4 lbs

Ref : 05748



Porte crayons Léopard

Édition numérotée

H : 17,5 cm L : 10,5 cm l : 9,7 cm

1 kg

Leopard pencil pot

Numbered edition

H: 6.9" L: 4.1" W: 3.8"

2.3 lbs

Ref : 05746



[Retour au sommaire](#)

[Retour à l'index](#)

PLUMIER & VIDE-POCHE LEOPARD TROPICAL

LEOPARD TROPICAL PENCIL HOLDER & TRAY

Plumier ambre-vert
Édition numérotée
H : 13 cm L : 26 cm l : 12,5 cm
2,2 kg

Amber green pencil holder
Numbered edition
H: 5.1" L: 10.2" W: 4.9"
4.9 lbs

Ref : 05745-1



Vide-poche ambre-vert
Édition numérotée
H : 4,8 cm L : 17 cm l : 18 cm
1,1 kg

Amber green tray
Numbered edition
H: 1.9" L: 6.7" W: 7.1"
2.4 lbs

Ref : 05748-1

VASE CHEVAL

HORSE VASE



Vase magnum cheval ambre
Édition limitée à 175 exemplaires
H : 50 cm L : 40 cm l : 40 cm
25,3 kg

Amber horse magnum vase
Limited edition of 175
H: 19.7" L: 15.7" W: 15.7"
55.8 lbs

Ref. 05381



Vase magnum cheval noir
Édition limitée à 175 exemplaires
H : 50 cm L : 40 cm l : 40 cm
25,3 kg

Black horse magnum vase
Limited edition of 175
H: 19.7" L: 15.7" W: 15.7"
55.8 lbs

Ref. 05381-15

VASE CHEVAL
HORSE VASE

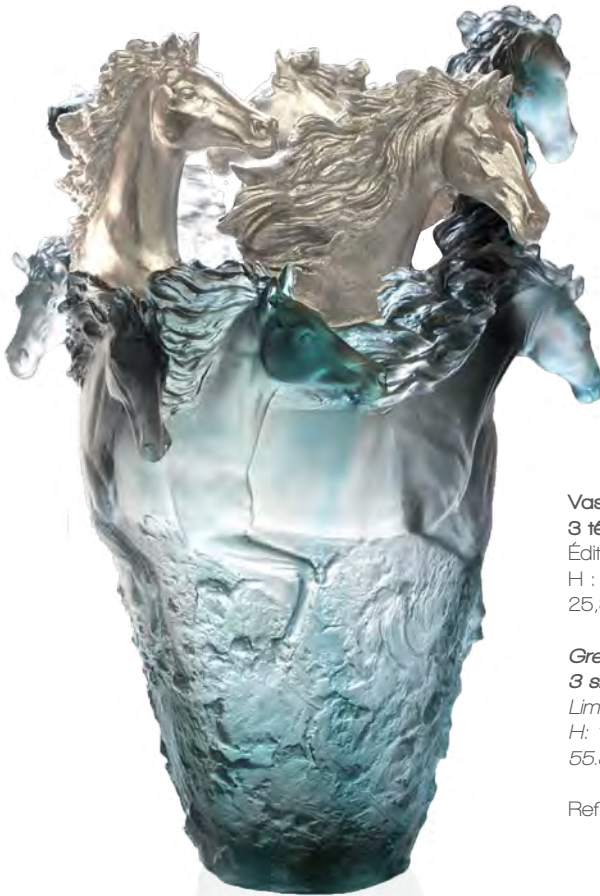

Vase magnum cheval gris bleu,
3 têtes argentées
Édition limitée à 25 exemplaires
H : 50 cm L : 40 cm l : 40 cm
25,3 kg

*Grey blue horse magnum vase,
3 silvered heads
Limited edition of 25
H: 19.7" L: 15.7" W: 15.7"
55.8 lbs*

Ref. 05381-12



Vase magnum bleu 2 têtes dorées à la feuille d'or
Édition limitée à 25 exemplaires
H : 50 cm L : 40 cm l : 40 cm
25,3 kg

*Blue magnum horse vase with 2 gilded heads
Limited edition of 25
H: 19.7" L: 15.7" W: 15.7"
55.8 lbs*

Ref. 05381-13



Vase magnum cheval ambre, 3 têtes dorées
Édition limitée à 25 exemplaires
H : 50 cm L : 40 cm l : 40 cm
25,3 kg

*Amber horse magnum vase, 3 gilded heads
Limited edition of 25
H: 19.7" L: 15.7" W: 15.7"
55.8 lbs*

Ref. 05381-10

VASE CHEVAL

HORSE VASE

Vase Cheval bleu
Édition limitée à 175 exemplaires
H : 38 cm L : 33 cm l : 33 cm
13 kg

Blue Horse vase
Limited edition of 175
H: 15" L: 13" W: 13"
28.6 lbs

Ref. 05358-4



Vase Cheval gris bleu
Édition limitée à 500 exemplaires
H : 38 cm L : 33 cm l : 33 cm
13 kg

Grey blue Horse vase
Limited edition of 500
H: 15" L: 13" W: 13"
28.6 lbs

Ref. 05358-1



Vase Cheval ambre
Édition limitée à 500 exemplaires
H : 38 cm L : 33 cm l : 33 cm
13 kg

Amber Horse vase
Limited edition of 500
H: 15" L: 13" W: 13"
28.6 lbs

Ref. 05358



VASE CHEVAUX AILÉS

STANISLAS URN

Vase chevaux ailés gris
Édition limitée à 50 exemplaires
H : 87 cm L : 51 cm l : 51 cm
63,5 kg

Grey Stanislas urn
Limited edition of 50
H: 34.3" L: 20.1" W: 20.1"
140 lbs

Ref. 03207-4



Vase chevaux ailés ambre
Édition limitée à 50 exemplaires
H : 87 cm L : 51 cm l : 51 cm
63,5 kg

Amber Stanislas urn
Limited edition of 50
H: 34.2" L: 20" W: 20"
140 lbs

Ref. 03207-3

VASE SERPENT

SNAKE VASE

Vase vert gris
Édition limitée à 888 exemplaires
H : 22 cm L : 21 cm l : 21 cm
5,5 kg

Grey green snake vase
Limited edition of 888
H: 8.7" L: 8.7" W: 8.7"
12 lbs

Ref. 05249-2



UNIVERS ANIMALIER
ANIMAL UNIVERSE
SCULPTURES



Aigle ambre gris
Édition limitée à 888 exemplaires
H : 24 cm L : 27,6 cm l : 18 cm
2 kg

Amber grey eagle
Limited edition of 888
H: 9.4" L: 10.9" W: 7.1"
4.5 lbs

Ref. 02676-1



Mini âne gris ambre
H : 6 cm L : 6 cm l : 12 cm
0,04 kg

Grey amber mini-donkey
H: 2.4" L: 2.4" W: 4.7"
0.1 lbs

Ref. 05451/C



Buffle horoscope
H : 8,5 cm L : 10 cm l : 4,5 cm
0,3 kg

Ox horoscope
H: 3.3" L: 3.9" W: 1.8"
0.6 lbs

Ref : 05728

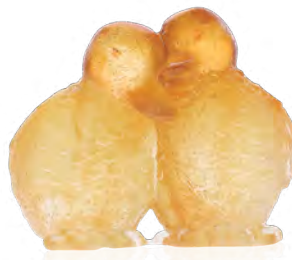

Canetons jaunes
H : 6,9 cm L : 7,5 cm l : 6 cm
0,3 kg

Yellow ducklings
H: 2.7" L: 3" W: 2.4"
0.72 lbs

Ref. 02484



Canard Colvert
H : 7,5 cm L : 13 cm l : 5 cm
0,4 kg

Mallard Duck
H: 3" L: 5.1" W: 2"
1 lbs

Ref. 05581



Mini-chaton joueur ambre
H : 4,5 cm L : 5 cm l : 2,5 cm
0,06 kg

Playing amber mini-kitten
H: 1.8" L: 1.9" W: 1"
0.1 lbs

Ref. 05263/C

Chatons
H : 10,2 cm L : 10 cm l : 7,5 cm
0,7 kg

Kittens
H: 4" L: 3.9" W: 3"
1.6 lbs

Ref. 05026



Chat ambre-gris
H : 8 cm L : 11 cm l : 7 cm
0,7 kg

Amber-grey cat
H: 3.1" L: 4.3" W: 2.8"
1.5 lbs

Ref. 03931



Cavalier des sables

Édition limitée à 75 exemplaires
H : 37 cm L : 35 cm l : 11,5 cm
7,9 kg

Desert horseman

Limited edition of 75
H: 14.6" L: 13.8" W: 4.5"
17.4 lbs

Ref : 05774



Cheval fougueux ambre brun
Édition limitée à 500 exemplaires
H : 37 cm L : 28 cm l : 13 cm
4,2 kg

Amber brown spirited horse
Limited edition of 500
H: 14.6" L: 11" W: 5.1"
9.2 lbs

Ref : 05585

Cheval fougueux noir
Édition limitée à 500 exemplaires
H : 37 cm L : 28 cm l : 13 cm
4,2 kg

Black spirited horse
Limited edition of 500
H: 14.6" L: 11" W: 5.1"
9.2 lbs

Ref : 05585-1



Sculpture 2 Chevaux Cavalcade
Édition limitée à 500 exemplaires
H : 25 cm L : 20 cm l : 13 cm
3,6 kg

2 Horse Cavalcade Sculpture
Limited edition of 500
H: 9.8" L: 7.9" W: 5.1"
7.9 lbs

Ref : 05687



Tête de cheval andalou ambre gris
H : 23 cm L : 24 cm l : 10 cm
4,8 kg

Grey amber andalusian horse's head
H: 9" L: 9.4" W: 3.9"
10.6 lbs

Ref. 08023-1



Tête de cheval arabe gris ambre
Edition numérotée
H : 17,5 cm L : 15 cm l : 8,5 cm
1,2 kg

Grey amber Arabian horse's head
Numbered edition
H: 6.8" L: 5.9" W: 3.3"
2.5 lbs

Ref. 05163



Mini-poulain ambre gris
H : 4,4 cm L : 6 cm l : 3,5 cm
0,06 kg

Amber grey mini-foal
H: 1.7" L: 2.4" W: 1.3"
0.1 lbs

Ref. 05333-2/C



Cheval horoscope
H : 11 cm L : 11,5 cm l : 3,5 cm
0,2 kg

Horse horoscope
H: 4.3" L: 4.5" W: 1.3"
0.5 lbs

Ref : 05561

Sculpture Tête de Cheval

Édition limitée à 500 exemplaires
H : 40,5 cm L : 47 cm l : 19 cm
25,8 kg

Horse head sculpture

Limited edition of 500
H: 16" L: 18.5" W: 7.5"
56.7 lbs

Ref : 05696

Socle en granit noir, dessus satiné
Black granite base with satiny top



Love Horses

Édition limitée à 1000 exemplaires
H : 27 cm L : 45 cm l : 21 cm
10,6 kg

Love Horses

Limited edition of 1000
H: 10.6" L: 17.7" W: 8.3"
23.3 lbs

Ref. 03197



Chèvre horoscope
H : 9 cm L : 10,5 cm l : 4 cm
0,2 kg

Goat horoscope
H: 3.5" L: 4.1" W: 1.7"
0.5 lbs

Ref : 05558



Chien horoscope
H : 9 cm L : 10 cm l : 4,2 cm
0,3 kg

Dog horoscope
H: 3.6" L: 3.9" W: 1.7"
0.6 lbs

Ref. 05506

Mini-chiot debout ambre
H : 4 cm L : 5,5 cm l : 2,6 cm
0,06 kg

Standing amber mini-puppy
H: 1.6" L: 2.1" W: 1"
0.1 lbs

Ref. 05387/C



Mini-chiot appaloosa
H : 4 cm L : 5 cm l : 4,5 cm
0,06 kg

Appaloosa mini-puppy
H: 1.6" L: 2" W: 1.8"
0.1 lbs

Ref. 05262-2/C





Chouette Edwige verte ambre
Edition numérotée
H : 15 cm L : 9 cm l : 12 cm
1,4 kg

Green amber Edwige owl
Numbered edition
H: 5.9" L: 3.5" W: 4.7"
3 lbs

Ref. 05306

Chouette sur livre ambre gris
H : 8,5 cm L : 6 cm l : 5 cm
0,3 kg

Amber grey owl on book
H: 3.3" L: 2.4" W: 2"
0.6 lbs

Ref. 03465-1



Cochon horoscope ambre
H : 6,3 cm L : 8,5 cm l : 3,5 cm
0,3 kg

Amber pig horoscope
H: 2.5" L: 3.3" W: 1.4"
0.6 lbs

Ref. 03392



Coq horoscope ambre vert
H : 9,5 cm L : 8 cm l : 4,5 cm
0,2 kg

Amber green horoscope rooster
H: 3.7" L: 3.1" W: 1.8"
0.5 lbs

Ref. 02693



MER DE CORAIL
Coquillage Petit modèle
H : 6 cm L : 9,5 cm l : 7,5 cm
0,17 kg

Small shell
H: 2.4" L: 3.7" W: 3"
0,37 lbs

Ref : 05712

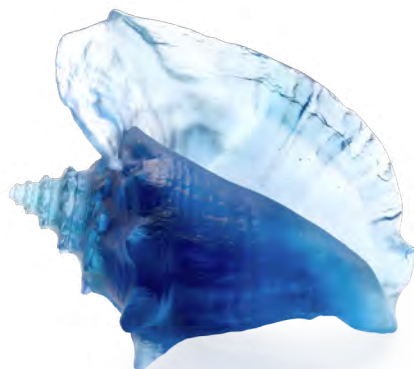

MER DE CORAIL
Coquillage conque
Édition numérotée
H : 19 cm L : 23 cm l : 14,5 cm
3,5 kg

Large shell
Numbered edition
H: 7.5" L: 9.1" W: 5.7"
7.7 lbs

Ref : 05710

Couple de cygnes rose
H : 4,7 cm L : 6,2 cm l : 5,1 cm
0,09 kg

Pink swan couple
H: 1.9" L: 2.4" W: 2"
0.2 lbs

Ref. 02259-1





Vase boule Dragon

Édition limitée à 888 exemplaires
H : 24 cm L : 21 cm l : 21 cm
4,4 kg

Dragon vase

Limited edition of 888
H: 9.4" L: 8.3" W: 8.3"
9.7 lbs

Ref. 05173

Dragon Huit ambre

Edition numérotée
H : 13 cm L : 13 cm l : 11,5 cm
0,6 kg

Amber dragon eight

Numbered edition
H : 5.1" L: 5.1" W: 4.5"
1.4 lbs

Ref. 03437-1



Dragon horoscope

H : 8 cm L : 9,5 cm l : 6,5 cm
0,2 kg

Dragon horoscope

H : 3.1" L: 3.7" W: 2.6"
0.5 lbs

Ref : 05559



Dromadaire de course

Édition limitée à 50 exemplaires

H : 33,5 cm L : 41 cm l : 10,7 cm

7 kg

Racing dromedary

Limited edition of 50

H: 13.2" L: 16.1" W: 4.2"

15.4 lbs

Ref : 05783





Mini-éléphant ambre gris
H : 5 cm L : 5 cm l : 3,5 cm
0,1 kg

Amber grey mini-elephant
H: 2" L: 2" W: 1.4"
0.2 lbs

Ref. 05136/C



Mini-éléphant bleu
H : 5 cm L : 5 cm l : 3,5 cm
0,1 kg

Blue mini-elephant
H: 2" L: 2" W: 1.4"
0.2 lbs

Ref. 05136-2/C



Mini-éléphant rose
H : 5 cm L : 5 cm l : 3,5 cm
0,1 kg

Pink mini-elephant
H: 2" L: 2" W: 1.4"
0.2 lbs

Ref. 05136-1/C



Éléphant ambre
H : 9,5 cm L : 12 cm l : 3,5 cm
0,3 kg

Amber elephant
H: 3.7" L: 4.7" W: 1.4"
0.6 lbs

Ref. 03917



Éléphant noir
H : 9,5 cm L : 12 cm l : 3,5 cm
0,3 kg

Black elephant
H: 3.7" L: 4.7" W: 1.4"
0.6 lbs

Ref. 03917-1



Éléphanteau bleu
Édition numérotée
H : 10,5 cm L : 11 cm l : 8,5 cm
0,7 kg

Blue éléphanteau
Numbered edition
H: 4.1" L: 4.3" W: 3.3"
1.5 lbs

Ref : 05778-1



Éléphanteau rose
Édition numérotée
H : 10,5 cm L : 11 cm l : 8,5 cm
0,7 kg

Pink éléphanteau
Numbered edition
H: 4.1" L: 4.3" W: 3.3"
1.5 lbs

Ref : 05778



MER DE CORAIL
Étoile de mer bleue
H : 2 cm L : 11 cm l : 11 cm
Poids : 0,1 kg

Blue starfish
H: 0.8" L: 4.3" W: 4.3"
0.3 lbs

Ref : 05711



MER DE CORAIL
Étoile de mer rouge-aurore
H : 2 cm L : 11 cm l : 11 cm
Poids : 0,1 kg

Amber red starfish
H: 0.8" L: 4.3" W: 4.3"
0.3 lbs

Ref : 05711-1



Rainette turquoise
H : 4 cm L : 5,5 cm l : 6 cm
0,07 kg

Turquoise frog
H: 1.6" L: 2.2" W: 2.6"
0.1 lbs

Ref. 03281



Mini-girafe ambre
H : 6,5 cm L : 4 cm l : 5,5 cm
0,07 kg

Amber mini-giraffe
H: 2.5" L: 1.6" W: 2.2"
0.2 lbs

Ref. 05260-1/C



MER DE CORAL
Hippocampe rouge-aurore
Édition numérotée
H : 39,5 cm L : 10 cm l : 15 cm
3,2 kg

Amber red seahorse
Numbered edition
H: 15.6" L: 3.9" W: 5.9"
7.1 lbs

Ref : 05714-1

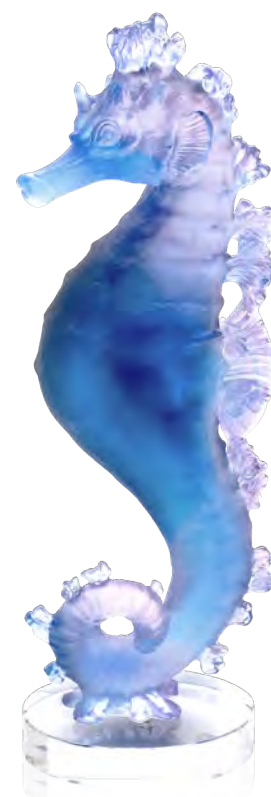

MER DE CORAL
Hippocampe bleu-rose
Édition numérotée
H : 39,5 cm L : 10 cm l : 15 cm
3,2 kg

Bleu pink seahorse
Numbered edition
H: 15.6" L: 3.9" W: 5.9"
7.1 lbs

Ref : 05714



Mini-hippopotame
H : 4 cm L : 7,2 cm l : 3,2 cm
0,1 kg

Mini-hippopotamus
H: 1.6" L: 2.8" W: 1.2"
0.2 lbs

Ref. 05134/C



Maternity koala
H : 11 cm L : 6,4 cm l : 4,3 cm
0,5 kg

Maternity koala
H: 4.3" L: 2.5" W: 1.7"
1.1 lbs

Ref. 03489



Lapin horoscope
H : 10,4 cm L : 7 cm l : 7 cm
Poids : 0,28 kg

Rabbit horoscope
H: 4.1" L: 2.8" W: 2.8"
Weight: 0.6 lbs

Ref : 05776



Lapins horoscope ambre-gris
H : 7 cm L : 9,2 cm l : 6,2 cm
0,3 kg

Amber-grey horoscope rabbits
H: 2.7" L: 3.6" W: 2.4"
0.6 lbs

Ref. 05131

Léopard

Édition limitée à 500 exemplaires
H : 18,5 cm L : 36,5 cm l : 10 cm
3,4 kg

Leopard

Limited edition of 500
H: 7.3" L: 14.4" W: 3.9"
7.4 lbs

Ref : 05747



Léopard tropical

Édition limitée à 500 exemplaires
H : 18,5 cm L : 36,5 cm l : 10 cm
3,36 kg

Tropical Leopard

Limited edition of 500
H: 7.3" L: 14.4" W: 3.9"
7.4 lbs

Ref : 05747-1



Lion Sand ambre

Édition limitée à 500 exemplaires
H : 23 cm L : 33 cm l : 10 cm
5,5 kg

Amber Sand lion

Limited edition of 500
H: 9" L: 13" W: 3.9"
12.1 lbs

Ref. 05562

Lion Sand noir

Édition limitée à 500 exemplaires
H : 23 cm L : 33 cm l : 10 cm
5,5 kg

Black Sand lion

Limited edition of 500
H: 9" L: 13" W: 3.9"
12.1 lbs

Ref. 05562-1



Lionne & lionceaux

Édition numérotée

H : 6,4 cm L : 14,5 cm l : 9 cm

Poids : 0,5 kg

Lioness & cubs

Numbered edition

H: 2.5" L: 5.7" W: 3.5"

Weight: 1.1 lbs

Ref : 05708

**Maternity Lion**

Édition numérotée

H : 13 cm L : 28,5 cm l : 21 cm

3,6 kg

Maternity Lion

Numbered edition

H: 5.1" L: 11.2" W: 8.2"

7.9 lbs

Ref. 03496

Lion ambre

H : 7,8 cm L : 13 cm l : 8,5 cm

0,6 kg

Amber lion

H: 3" L: 5.1" W: 3.3"

1.2 lbs

Ref. 03318-1



Ours brun

Édition limitée à 500 exemplaires

H : 25 cm L : 34 cm l : 13 cm

Poids : 8,5 kg

Brown bear

Limited edition of 500

H: 9.8" L: 13.4" W: 5.1"

Weight: 18.7 lbs

Ref : 05744



Ours ambre foncé

H : 9,5 cm L : 13,4 cm l : 5 cm

0,7 kg

Dark amber bear

H: 3.7" L: 5.3" W: 2"

1.5 lbs

Ref. 05423



Mini-ourson ambre gris

H : 4 cm L : 5 cm l : 5 cm

0,1 kg

Amber grey mini bear cub

H: 1.6" L: 2" W: 2"

0.2 lbs

Ref. 05261-1/C

Panthère noire sur arbre émeraude
Edition numérotée
H : 15 cm L : 15,5 cm l : 6,5 cm
0,8 kg

Black Panther on emerald tree
Numbered edition
H: 5.9" L: 6.1" W: 2.5"
1.8 lbs

Ref. 05027-4



Panthère ambre sur arbre vert
H : 15 cm L : 15,5 cm l : 6,5 cm
0,8 kg

Amber panther on green tree
H: 5.9" L: 6.1" W: 2.5"
1.8 lbs

Ref. 05027-2

PANTHÈRE
PANTHER



Panthère, yeux émeraude

Édition limitée à 50 exemplaires

H : 25,5 cm L : 53,5 cm l : 11 cm

8,6 kg

Panther, Emerald eyes

Limited edition of 50

H: 10" L: 21.1" W: 4.3"

19 lbs

Ref : 05796

Panthère ambre

Édition numérotée

H : 13 cm L : 42 cm l : 10 cm
4 kg

Amber panther

Numbered edition

H: 5.1" L: 16.5" W: 3.9"
8.8 lbs

Ref. 03139-3



Panthère noire

Édition limitée à 1000 exemplaires

H : 13 cm L : 42 cm l : 10 cm
4 kg

Black panther

Limited edition of 1000

H: 5.1" L: 16.5" W: 3.9"
8.8 lbs

Ref. 03139-4



Panthère ambre

H : 8,2 cm L : 21,5 cm l : 6 cm
0,9 kg

Amber panther

H: 3.2" L: 8.4" W: 2.3"
2.1 lbs

Ref. 02466-1

Panthère magnum noire

Édition limitée à 1000 exemplaires

H : 20 cm L : 57 cm l : 14,5 cm
11,6 kg

Black magnum panther

Limited edition of 1000

H: 7.9" L: 22.4" W: 5.7"
25.6 lbs

Ref. 03596-1





Paon
H : 12 cm L : 14 cm l : 6 cm
0,3 kg

Peacock
H: 4.7" L: 5.5" W: 2.3"
0.7 lbs

Ref. 03976



Papillon jaune-ambre
H : 7,2 cm L : 7 cm l : 5,8 cm
Poids : 0,11 kg

Amber yellow butterfly
H: 2.8" L: 2.8" W: 2.3"
Weight: 0.2 lbs

Ref : 05737



Papillon bleu-vert
H : 7,2 cm L : 7 cm l : 5,8 cm
Poids : 0,11 kg

Blue green butterfly
H: 2.8" L: 2.8" W: 2.3"
Weight: 0.2 lbs

Ref : 05737-1



Perruches

H : 23,5 cm L : 15 cm l : 14,5 cm
1,1 kg

Budgerigars

H: 9.2" L: 5.9" W: 5.7"
2.5 lbs

Ref. 02341



Couple de perruches bleu

H : 7,5 cm L : 10 cm l : 7 cm
0,3 kg

Blue budgerigars' couple

H: 3" L: 3.9" W: 2.7"
0.6 lbs

Ref. 02681



Couple de perruches ambre

H : 7,5 cm L : 10 cm l : 7 cm
0,3 kg

Amber budgerigars' couple

H: 3" L: 3.9" W: 2.7"
0.6 lbs

Ref. 02681-1



MER DE CORAIL

Ange royal ambre vert

Édition limitée à 125 exemplaires
H : 32,7 cm L : 32 cm l : 20 cm
Poids : 7,7 kg
Socle en bronze patiné verni

Amber green royal angelfish

Limited edition of 125
H: 12.9" L: 12.6" W: 7.9"
Weight: 17 lbs
Base in varnished patinated bronze

Ref : 05729

MER DE CORAIL

Ange royal bleu jaune

Édition limitée à 125 exemplaires
H : 32,7 cm L : 32 cm l : 20 cm
Poids : 7,7 kg
Socle en bronze patiné verni

Blue yellow royal angelfish

Limited edition of 125
H: 12.9" L: 12.6" W: 7.9"
Weight: 17 lbs
Base in varnished patinated bronze

Ref : 05729-1



MER DE CORAIL

La danse des combattants

Édition limitée à 99 exemplaires
H : 33,5 cm L : 35 cm l : 24 cm
Poids : 7,6 kg
Socle en bronze patiné verni

The Dance of the Fighters

Limited edition of 99
H: 13.2" L: 13.8" W: 9.4"
Weight: 16.8 lbs
Base in varnished patinated bronze

Ref : 05761



Couple de poissons ambre vert
H : 9 cm L : 7,3 cm l : 2,7 cm
0,1 kg

Amber green fish couple
H: 3.5" L: 2.9" W: 1"
0.2 lbs

Ref. 02656

Couple de poissons bleu jaune
H : 9 cm L : 7,3 cm l : 2,7 cm
0,1 kg

Blue yellow fish couple
H: 3.5" L: 2.9" W: 1"
0.2 lbs

Ref. 02656-1



Couple de carpes gold
Édition limitée à 800 exemplaires
H : 25,8 cm L : 19,5 cm l : 14,5 cm
3,5 kg

Golden carps
Limited edition of 800
H: 10.1" L: 7.7" W: 5.7"
7.8 lbs

Ref. 03306



Rat horoscope

H : 8 cm L : 7,5 cm l : 6 cm
0,35 kg

Rat Horoscope

H: 3.1" L: 3" W: 2.4"
0.8 lbs

Ref : 05665

Mini-renne ambre clair
H : 6 cm L : 6,2 cm l : 3 cm
0,1 kg

Light amber mini reindeer

H: 2.3" L: 2.4" W: 1.2"
0.2 lbs

Ref. 05454/C



Mini-rhinocéros ambre gris

H : 4,5 cm L : 3,2 cm l : 6 cm
0,07 kg

Amber grey mini-rhinocéros

H: 1.8" L: 1.2" W: 2.4"
0.2 lbs

Ref. 05259-1/C





Naja bleu
Édition limitée à 500 exemplaires
H : 22 cm L : 19,5 cm l : 15 cm
2,4 kg

Blue Naja
Limited edition of 500
H: 8.7" L: 7.7" W: 5.9"
5.3 lbs

Ref : 05773-1



Naja ambre gris
Édition limitée à 500 exemplaires
H : 22 cm L : 19,5 cm l : 15 cm
2,4 kg

Amber grey Naja
Limited edition of 500
H: 8.7" L: 7.7" W: 5.9"
5.3 lbs

Ref : 05773



Serpent horoscope
H : 7 cm L : 11 cm l : 6,5 cm
0,2 kg

Snake horoscope
H : 2.7" L : 4.3" W : 2.6"
0.4 lbs

Ref : 05560

SINGE • TAUREAU
MONKEY • BULL



Les 3 singes de la sagesse
H : 7,5 cm L : 5,5 cm l : 4 cm
0,6 kg

The three wise monkeys
H: 3" L: 2.7" W: 1.6"
1.4 lbs

Ref. 05431/C

Singe à la pêche horoscope
H : 7 cm L : 3,5 cm l : 5,5 cm
0,2 kg

Monkey with peach horoscope
H: 2.7" L: 1.3" W: 2.1"
0.4 lbs

Ref : 05556



Taureau
H : 15,3 cm L : 26 cm l : 8,5 cm
1,8 kg

Bull
H: 6" L: 10.2" W: 3.3"
4 lbs

Ref. 02191

Tigre ambre

H : 12,5 cm L : 27 cm l : 10 cm
2,4 kg

Amber tiger

H: 4.9" L: 10.6" W: 3.9"
5.2 lbs

Ref. 05034



Tigre horoscope chinois 2022

H : 8,7 cm L : 11,5 cm l : 4,5 cm
Poids : 0,34 kg

Tiger Chinese horoscope 2022

H: 3.4" L: 4.5" W: 1.8"
Weight: 0.7 lbs

Ref : 05736

Tigre horoscope

H : 7 cm L : 13,5 cm l : 3 cm
0,3 kg

Tiger horoscope

H: 2.8" L: 5.3" W: 1.2"
0.6 lbs

Ref : 05566



Tigre du Bengale ambre
Édition numérotée
H : 15 cm L : 27,7 cm l : 7 cm
1,5 kg

Amber Bengal's tiger
Numbered edition
H: 5.9" L: 10.9" W: 2.7"
3.2 lbs

Ref. 03448



Tigre du Bengale magnum gris
Édition limitée à 88 exemplaires
H : 30 cm L : 66 cm l : 18 cm
15,4 kg

Gray magnum Bengal's tiger
Limited edition of 88
H: 11.8" L: 26" W: 7"
34 lbs

Ref. 03447-4



Tigre du Bengale magnum noir
Édition limitée à 88 exemplaires
H : 30 cm L : 66 cm l : 18 cm
15,4 kg

Black magnum Bengal's tiger
Limited edition of 88
H: 11.8" L: 26" W: 7"
34 lbs

Ref. 03447-2





MER DE CORAIL
Tortue de mer Grand modèle bleue
Édition numérotée
H : 13 cm L : 25 cm l : 19 cm
4,2 kg

Large blue sea turtle
Numbered edition
H: 5.1" L: 9.8" W: 7.5"
9.3 lbs

Ref : 05699-1



MER DE CORAIL
Tortue de mer Grand modèle
ambre-gris
Édition numérotée
H : 13 cm L : 25 cm l : 19 cm
Poids : 4,2 kg

Large amber grey sea turtle
Numbered edition
H: 5.1" L: 9.8" W: 7.5"
9.3 lbs

Ref : 05699



Mini-tortue bleue
H : 1,9 cm L : 6,3 cm l : 5 cm
0,05 kg

Blue mini-turtle
H: 0.7" L: 2.5" W: 2"
0.1 lbs

Ref. 02690-5/C



Mini-tortue Turquoise
H : 1,9 cm L : 6,3 cm l : 5 cm
0,05 kg

Turquoise mini-turtle
H: 0.7" L: 2.5" W: 2"
0.1 lbs

Ref. 02690-10/C



Tortue de mer jaune
H : 2,8 cm L : 11,6 cm l : 8,3 cm
0,31 kg

Yellow sea turtle
H: 1.1" L: 4.5" W: 3.2"
0.7 lbs

Ref. 02691-1/C



MER DE CORAIL
Tortue Moyen modèle bleue
H : 3,2 cm L : 11 cm l : 8,2 cm
0,3 kg

Blue medium sea turtle
H: 1.3" L: 4.3" W: 3.2"
0,7 lbs

Ref : 05721-1



MER DE CORAIL
Tortue Moyen modèle bleu-rose
H : 3,2 cm L : 11 cm l : 8,2 cm
Poids : 0,3 kg

Blue pink medium sea turtle
H: 1.3" L: 4.3" W: 3.2"
0,7 lbs

Ref : 05721



COLLECTION RYTHMES BY PIERRE-YVES ROCHON

[Retour au sommaire](#)

[Retour à l'index](#)

DESIGN



MASSAUD



Depuis le début de sa carrière, Jean-Marie Massaud a travaillé sur un large éventail de projets, de l'architecture à l'objet, de la pièce unique à la série industrielle, de macro-environnements à des micro contextes. Des marques de référence telles que Axor, Cassina, Poliform, Toyota ont sollicité son habileté à conjuguer confort et élégance, zeitgeist et héritage, générosité et distinction. Ses créations ont reçu de nombreux prix et beaucoup sont maintenant exposées dans les collections de design des principaux musées du monde : d'Amsterdam à Chicago, Londres, Paris et Zurich. Pour Daum, Jean-Marie Massaud dessine le vase Kumara. Au-delà de la pureté des lignes, la profondeur du cristal laisse deviner les signes cabalistiques insculpés dans la matière. Kumara est une pièce forte, un bloc de cristal animé d'une vie intérieure intense, au caractère énigmatique.

Since the beginning of his career, Jean-Marie Massaud has been working on an extensive range of works, stretching from architecture to objects, from one-off projects to serial ones, from macro environment down to micro contexts. Major brands such as Axor, Cassina, Poliform, Toyota have solicited his ability to mix comfort and elegance, zeitgeist and heritage, generosity and distinction. His creations have received several awards, and many of his designs are now displayed in the design collections of the world's leading museums: from Amsterdam to Chicago, London, Paris and Zurich.

For Daum, Jean-Marie Massaud has designed the Kumara vase. Beyond the purity of the lines, the depth of the crystal invites us to decipher the cabalistic signs inscribed in the material. The Kumara is a powerful piece, a crystal block animated by an intense interior life, with an enigmatic character.



Vase Kumara

Édition limitée à 125 exemplaires
H : 30 cm L : 35 cm l : 12 cm
34 kg

*Limited edition of 125
H: 11.8" L: 13.8" W: 4.7"
75 lbs*

Ref. 03196



Vase Kumara bleu encre
Édition limitée à 25 exemplaires
H : 30 cm L : 35 cm l : 12 cm
34 kg

Ink blue Kumara vase
Limited edition of 25
H: 11.8" L: 13.8" W: 4.7"
75 lbs

Ref. 03196-2

LES FIANCÉS

PIERRE-YVES ROCHON

Pierre-Yves Rochon



Pierre-Yves Rochon est l'un des plus grands architectes d'intérieur de la planète. Ses intérieurs sont toujours d'une extrême élégance, son univers est à la fois rassurant et apaisant.

Avec Daum, Pierre-Yves Rochon nous offre une collection d'oiseaux pleine de légèreté et de poésie.

Les Fiancés aux contours fluides et délicats sont des symboles puissants d'universalité et d'ouverture d'esprit. Ils nous touchent par leur douceur et leur tendresse.

Pierre-Yves Rochon is one of the greatest interior architects in the world. His interiors are always extremely elegant, his style is comforting and soothing.

With Daum, Pierre-Yves Rochon presents a bird collection full of lightness and poetry.

Love Birds, which contours are smooth and delicate, remain powerful symbols of universality and open-mindedness.

Their softness and tenderness are providing emotions.



Les Fiancés PM vert jaune

H : 3,5 cm L : 5 cm l : 3,5 cm
0,1 kg (chacun)

Small green yellow Love Birds

H: 1.3" L: 2" W: 1.3"
0.2 lbs (each)

Ref. 05384-20/C

Les Fiancés PM lilas framboise

H : 3,5 cm L : 5 cm l : 3,5 cm
0,1 kg (chacun)

Small lilac raspberry Love Birds

H: 1.3" L: 2" W: 1.3"
0.2 lbs (each)

Ref. 05384-21/C

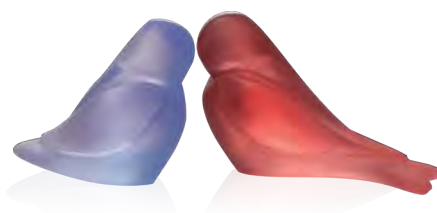

Les Fiancés PM bleu rose

H : 3,5 cm L : 5 cm l : 3,5 cm
0,1 kg (chacun)

Small blue pink Love Birds

H: 1.3" L: 2" W: 1.3"
0.2 lbs (each)

Ref. 05384-22/C





Vase Rythmes bleu
Edition numérotée
H : 28 cm L : 24 cm l : 24 cm
7 kg

Blue Rhythms vase
Numbered edition
H: 11" L: 9.4" W: 9.4"
15.4 lbs

Ref. 03549-2



Vase Rythmes vert olive
Edition numérotée
H : 28 cm L : 24 cm l : 24 cm
7 kg

Olive green Rhythms vase
Numbered edition
H: 11" L: 9.4" W: 9.4"
15.4 lbs

Ref. 03549-3



Vase Rythmes GM bleu
Edition numérotée
H : 51 cm Ø : 25 cm
16 kg

Large blue Rhythms vase
Numbered edition
H: 20" Ø: 9.8"
35.3 lbs

Ref. 03548-2

Vase Rythmes GM vert olive
Edition numérotée
H : 51 cm Ø : 25 cm
16 kg

Large olive green Rhythms vase
Numbered edition
H: 20" Ø: 9.8"
35.3 lbs

Ref. 03548-3





Née à Paris en 1985, Victoria Wilmotte vit et travaille à Paris. Elle a créé son studio à Paris en 2009. Elle a ouvert en 2015 son atelier de fabrication où elle conçoit et réalise aussi bien des séries limitées, petites productions, et mise au point de prototypes. Victoria développe depuis toujours un intérêt particulier pour les matériaux, les formes ainsi que les procédés de fabrication, industriels comme artisanaux. Une fascination méthodique et minutieuse que l'on rapprocherait davantage de celle d'un sculpteur, ce qui l'a amené à collaborer avec la cristallerie Daum. Elle inscrit aujourd'hui son style sculptural et radical dans le cristal, à travers une collection ultra contemporaine. Le design de Victoria Wilmotte fusionne avec le savoir-faire ancestral de la manufacture Daum pour proposer une série de vases colorés aux lignes droites et angles taillés qui bousculent les codes de la Maison avec une grande élégance.

Born in Paris in 1985, Victoria Wilmotte lives and works in Paris. In 2009, she created her studio in Paris. In 2015, she opened her production atelier where she designs and realizes limited series, small-scale productions, and the development of prototypes.

Victoria has always developed a special interest in materials, shapes, and manufacturing processes, both industrial and artisanal. She has a methodical fascination and meticulous approach to that of a sculptor, which led to the collaboration with the Daum manufacturer. Today, she conveys her sculptural and radical style in crystal, with the ultra contemporary collection. Victoria Wilmotte's design merges with the ancestral know-how of the Daum manufacturer to offer a series of coloured vases with straight lines and sharp angles that rewrite with great elegance, the codes of the Maison.



Vase MM gris

Édition limitée à 300 exemplaires
H : 25 cm L : 21,5 cm l : 10,8 cm
Poids : 6,1 kg

Medium grey vase

Limited edition of 300
H: 9.8" L: 8.5" W: 4.3"
Weight: 13.4 lbs

Ref : 05677



Vase PM vert

Édition limitée à 300 exemplaires
H : 20 cm L : 23 cm l : 12,5 cm
Poids : 6,4 kg

Small green vase

Limited edition of 300
H: 7.9" L: 9.1" W: 4.9"
Weight: 14.1 lbs

Ref : 05676



Vase GM bleu

Édition limitée à 300 exemplaires
H : 30 cm L : 18,3 cm l : 10,2 cm
Poids : 6,3 kg

Large blue vase

Limited edition of 300
H: 11.8" L: 7.2" W: 4"
Weight: 13.9 lbs

Ref : 05678





COLLECTION PASSION

[Retour au sommaire](#)
[Retour à l'index](#)

DÉCORATION DECORATIVE OBJECTS

FLACONS DE PARFUM / PERFUME BOTTLES.....	144-145
OBJETS DÉCORATIFS / DECORATIVE OBJECTS.....	146-155
CULTURES DU MONDE / WORLD CULTURES.....	156-163



FLACON DE PARFUM

PERFUME BOTTLE

Flacon à parfum Camélia

H : 11,2 cm L : 3,7 cm l : 4,8 cm
Poids : 0,145 kg - 30 ml

Camélia Perfume bottle

H: 4.4" L: 1.5" W: 1.9"
Weight: 0.3 lbs - 1 oz

Ref : 05735/C



Flacon de parfum Coraux

H : 11,5 cm L : 6 cm l : 2,5 cm
30 ml - 0,1 kg

Corals perfume bottle

H: 4.5" L: 2.4" W: 1"
1 oz - 0.2 lbs

Réf. 05459/C



Flacon de parfum vert Ginkgo

H : 11,7 cm L : 6,5 cm l : 2,5 cm
30 ml - 0,2 kg

Ginkgo green Perfume bottle

H: 4.6" L: 2.6" W: 1"
1 oz - 0.3 lbs

Ref. 03920/C



Flacon de parfum ambre Ginkgo

H : 11,7 cm L : 6,5 cm l : 2,5 cm
30 ml - 0,2 kg

Ginkgo amber perfume bottle

H: 4.6" L: 2.6" W: 1"
1 oz - 0.3 lbs

Ref. 03920-3/C



Flacon de parfum framboise Rose passion

H : 11,7 cm L : 6,5 cm l : 2,5 cm
30 ml - 0,2 kg

Rose passion raspberry perfume bottle

H: 4.6" L: 2.6" W: 1"
1 oz - 0.3 lbs

Ref. 05270-1/C



Flacon de parfum rose Rose passion

H : 11,7 cm L : 6,5 cm l : 2,5 cm
30 ml - 0,2 kg

Rose passion pink perfume bottle

H: 4.6" L: 2.6" W: 1"
1 oz - 0.3 lbs

Ref. 05270/C



Flacon de parfum Hibiscus

H : 10 cm L : 4,5 cm l : 4,5 cm
30 ml - 0,1 kg

Hibiscus perfume bottle

H: 4.1" L: 1.8" W: 1.8"
1 oz - 0.3 lbs

Ref. 05515/C



Flacon Passion

H : 11,5 cm L : 4,6 cm l : 2,5 cm
30 ml - 0,11 kg

Passion perfume bottle

H: 4.5" L: 1.8" W: 1"
1 oz - 0.2 lbs

Ref : 05763/C



[Retour au sommaire](#)

[Retour à l'index](#)



Flacon de parfum prestige
l'Envol de Papillons
Edition numérotée
H : 22 cm L : 10 cm l : 10 cm
160 ml - 0,8 kg

*Flight of Butterflies prestige
perfume bottle*
Numbered edition
H: 8.6" L: 3.9" W: 3.9"
5.4 oz - 1.9 lbs

Ref : 05518-1



Flacon de parfum prestige
Couple de Papillons
Edition numérotée
H : 20 cm L : 13,5 cm l : 9,5 cm
160 ml - 0,7 kg

*Couple of Butterflies prestige
perfume bottle*
Numbered edition
H: 7.9" L: 5.3" W: 3.7"
5.4 oz - 1.5 lbs

Ref : 05580-1



Flacon à parfum PM Fleur de paon
H : 18,5 cm L : 11,5 cm l : 11,5 cm - 15 ml
0,4 kg

Small perfume bottle
H: 7.3" L: 4.5" W: 4.5" - 0.5 oz
0.9 lbs

Ref : 05701



Flacon à parfum PM Arum
H : 12 cm L : 8,5 cm l : 8,5 cm
0,44 kg - 15 ml

Arum Small perfume bottle
H: 4.7" L: 3.3" W: 3.3"
1 lbs - 0.5 oz

Ref : 05680



Flacon à parfum PM Arum
H : 12 cm L : 8,5 cm l : 8,5 cm
0,4 kg
15 ml

Arum Small perfume bottle
H: 4.7" L: 3.3" W: 3.3"
0.9 lbs
0.5 oz

Ref : 05680-1

S. Mansau



Serge Mansau est né à Paris en 1930 et disparu en février 2019 à l'âge de 88 ans, laissant dans son sillage des créations de légende. Internationalement reconnu dans l'univers de la parfumerie, il a créé des flacons pour les plus grands couturiers. Sculpteur, réalisateur et scénographe, il porte sur le monde un regard d'enfant.

Pour Daum, Serge Mansau crée ces figurines attachantes qui nous rappellent notre enfance. « Combien de nuits l'enfant a-t-il confié ses secrets dont seul, le Doudours confident attentif avait toutes les réponses ? »

Serge Mansau was born in Paris in 1930, and passed away in February 2019 at the age of 88, leaving in his wake legendary creations. Internationally renowned in the universe of perfume, he has created perfume bottles for the greatest couturiers. A sculptor, filmmaker and scenographer, he brings a child's vision to bear on the world.

For Daum, Serge Mansau created figurines that remind us of our own childhood. "How many nights has the child shared his secrets with his Doudours – this patient confidant who is the only one who has all the answers?"



Doudours twins bleu

Édition limitée à 375 exemplaires
H : 11 cm L : 10,5 cm l : 10,5 cm
1,3 kg

Blue Doudours twins

Limited edition of 375
H: 4.3" L: 4.1" W: 4.1"
2.9 lbs

Ref : 05564-1



Doudours twins rose

Édition limitée à 375 exemplaires
H : 11 cm L : 10,5 cm l : 10,5 cm
1,3 kg

Pink Doudours twins

Limited edition of 375
H: 4.3" L: 4.1" W: 4.1"
2.9 lbs

Ref : 05564



Doudours ambre GM

Édition limitée à 375 exemplaires
H : 26,5 cm L : 22 cm l : 19,5 cm
10,5 kg

Large amber doudours

Limited edition of 375
H: 10.4" L: 8.7" W: 7.7"
23 lbs

Ref. 05365

Doudours bleu

Edition limitée à 375 exemplaires
H : 15 cm L : 11,5 cm l : 9 cm
1,1 kg

Blue Doudours

Limited edition of 375
H: 5.9" L: 4.5" W: 3.5"
2.4 lbs

Ref. 05271-2



Doudours noir

Edition limitée à 375 exemplaires
H : 15 cm L : 11,5 cm l : 9 cm
1,1 kg

Black Doudours

Limited edition of 375
H: 5.9" L: 4.5" W: 3.5"
2.4 lbs

Ref. 05271-4



Doudours gris

Edition limitée à 375 exemplaires
H : 15 cm L : 11,5 cm l : 9 cm
1,1 kg

Gray Doudours

Limited edition of 375
H: 5.9" L: 4.5" W: 3.5"
2.4 lbs

Ref. 05271-7





Doudours rose bonbon
Edition limitée à 375 exemplaires
H : 15 cm L : 11,5 cm I : 9 cm
1,1 kg

Candy Pink Doudours
Limited edition of 375
H: 5.9" L: 4.5" W: 3.15"
2.4 lbs

Ref. 05271-9

Doudours parme
Edition limitée à 375 exemplaires
H : 15 cm L : 11,5 cm I : 9 cm
1,1 kg

Violet Doudours
Limited edition of 375
H: 5.9" L: 4.5" W: 3.5"
2.4 lbs

Ref. 05271-6



Doudours jaune
Edition limitée à 375 exemplaires
H : 15 cm L : 11,5 cm I : 9 cm
1,1 kg

Yellow Doudours
Limited edition of 375
H: 5.9" L: 4.5" W: 3.15"
2.4 lbs

Ref. 05271-5



Mini-Doudours ambre
H : 8 cm L : 6 cm l : 5,5 cm
0,2 kg

Amber mini-doudours
H: 3.1" L: 2.4" W: 2.2"
0.5 lbs

Ref. 05364-1/C



Mini-Doudours bleu
H : 8 cm L : 6 cm l : 5,5 cm
0,2 kg

Blue mini-doudours
H: 3.1" L: 2.4" W: 2.2"
0.5 lbs

Ref. 05364-2/C

Mini-Doudours rose
H : 8 cm L : 6 cm l : 5,5 cm
0,2 kg

Pink mini-doudours
H: 3.1" L: 2.4" W: 2.2"
0.5 lbs

Ref. 05364-3/C



Pinpin Rose
Édition numérotée
H : 13 cm L : 6 cm l : 7 cm
0,2 kg

Pinpin
Numbered edition
H: 5.1" L: 2.4" W: 2.8"
0.4 lbs

Ref. 05505-2



Pinpin Bleu
Édition numérotée
H : 13 cm L : 6 cm l : 7 cm
0,2 kg

Blue Pinpin
Numbered edition
H: 5.1" L: 2.4" W: 2.8"
0.4 lbs

Ref. 05505-1



Pinpin Vert
Édition numérotée
H : 13 cm L : 6 cm l : 7 cm
0,2 kg

Green Pinpin
Numbered edition
H: 5.1" L: 2.4" W: 2.8"
0.4 lbs

Ref. 05505





Éléphanteau bleu

Édition numérotée

H : 10,5 cm L : 11 cm l : 8,5 cm

0,7 kg

Blue éléphanteau

Numbered edition

H: 4.1" L: 4.3" W: 3.3"

1.5 lbs

Ref : 05778-1

Éléphanteau rose

Édition numérotée

H : 10,5 cm L : 11 cm l : 8,5 cm

0,7 kg

Pink éléphanteau

Numbered edition

H: 4.1" L: 4.3" W: 3.3"

1.5 lbs

Ref : 05778



COEUR VALENTIN • PASSION

VALENTINE HEART • PASSION

Coeur Valentin
Édition numérotée
H : 6 cm L : 12,3 cm l : 3,5 cm
Poids : 0,2 kg

Valentine heart
Numbered edition
H: 2.4" L: 4.8" W: 1.4"
Weight: 0.4 lbs

Ref : 05743



Face / Front

Dos / Back

Passion
Édition numérotée
H : 12,5 cm L : 11 cm l : 4 cm
0,4 kg

Passion
Numbered edition
H: 4.9" L: 4.3" W: 1.6"
0.9 lbs

Ref : 05731

Flacon Passion
H : 11,5 cm L : 4,6 cm l : 2,5 cm
30 ml - 0,11 kg

Passion perfume bottle
H: 4.5" L: 1.8" W: 1"
1 oz - 0.2 lbs

Ref : 05763/C





True Love bleu

H : 5 cm L : 16,5 cm l : 3,5 cm
0,3 kg

Blue True Love

H: 2" L: 6.5" W: 1.3"
0.6 lbs

Ref. 05594-1

True Love ultraviolet

H : 5 cm L : 16,5 cm l : 3,5 cm
0,3 kg

Ultraviolet True Love

H: 2" L: 6.5" W: 1.3"
0.6 lbs

Ref. 05594-2

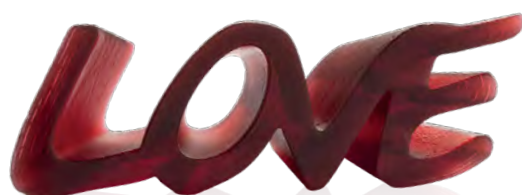

True Love

H : 5 cm L : 16,5 cm l : 3,5 cm
0,3 kg

True Love

H: 2" L: 6.5" W: 1.3"
0.6 lbs

Ref. 05594



Porte Livre
Edition numérotée
H : 11 cm L : 37 cm l : 33 cm
6,5 kg

Bookholder
Numbered edition
H: 4.3" L: 14.6" W: 13"
14,3 lbs

Ref. 05644

Symbole Justice
H : 12,5 cm (avec socle) L : 10 cm l : 6 cm
0,5 kg

Justice symbol
H: 4.9" (with base) L: 3.9" W: 2.4"
1.2 lbs

Ref. 05572



Symbole Caducée
H : 13 cm (avec socle) L : 10,5 cm l : 6 cm
0,6 kg

Caducée symbol
H: 5.1" (with base) L: 4.1" W: 2.4"
1.4 lbs

Ref. 05571

Mezuzah feuille d'Olivier bleu

Edition numérotée

H : 3 cm L : 14 cm l : 2,7 cm

0,3 kg

Blue olive leaf Mezuzah

Numbered edition

H: 1.2" L: 5.5" W: 1.1"

0.6 lbs

Ref. 05311/C



Mezuzah feuille d'Olivier blanc

Edition numérotée

H : 3 cm L : 14 cm l : 2,7 cm

0,3 kg

White olive leaf Mezuzah

Numbered edition

H: 1.2" L: 5.5" W: 1.1"

0.6 lbs

Ref. 05311-1/C





Little Happy Buddha
H : 7 cm L : 6 cm l : 6 cm
0,3 kg

Little Happy Buddha
H: 2.8" L: 2.4" W: 2.4"
0.7 lbs

Ref. 03955

Bouddha debout ambre
H : 10,7 cm L : 8,2 cm l : 8,2 cm
0,6 kg

Standing amber Buddha
H: 4.2" L: 3.2" W: 3.2"
1.3 lbs

Ref. 03299



Happy Bouddha ambre
H : 6,5 cm L : 11 cm l : 6,5 cm
0,6 kg

Amber happy Buddha
H: 2.6" L: 4.3" W: 2.6"
1.4 lbs

Ref. 06390





Ganesh blessing

Édition limitée à 488 exemplaires
H : 21 cm L : 13,5 cm l : 12,5 cm
2,7 kg

Ganesh blessing

Limited edition of 488
H: 8.2" L: 5.3" W: 4.9"
6 lbs

Ref. 03925

Ganesh

Édition limitée à 888 exemplaires
H : 14 cm L : 10,5 cm l : 9 cm
0,9 kg

Ganesh

Limited edition of 488
H: 5.5" L: 4.1" W: 3.5"
1.9 lbs

Ref. 03795



Ganesha ambre foncé

H : 10,2 cm L : 4,8 cm l : 4,4 cm
0,2 kg

Dark amber Ganesha

H: 4" L: 1.9" W: 1.7"
0.5 lbs

Ref. 01282-3





Ganesha XL

Édition limitée à 88 exemplaires
H : 55 cm L : 32 cm l : 19 cm
19,5 kg

Ganesha XL

Limited edition of 88
H: 21.7" L: 12.6" W: 7.5"
43 lbs

Ref. 05207

Socle et auréole en bronze
Base and aureole in bronze

Ganesha

Édition limitée à 1000 exemplaires
H : 23,5 cm L : 11 cm l : 8,5 cm
1,3 kg

Ganesha

Limited edition of 1000
H: 9.3" L: 4.3" W: 3.3"
2.8 lbs

Ref. 03443





Musicien Tabla

H : 9 cm L : 5,5 cm l : 4,5 cm
0,2 kg

Tabla musician

H: 3.5" L: 2.2" W: 1.8"
0.5 lbs

Ref. 05208/C

Musicien Veena

H : 9 cm L : 5,5 cm l : 4,5 cm
0,2 kg

Veena musician

H: 3.5" L: 2.2" W: 1.8"
0.5 lbs

Ref. 05210/C



Musicien Dholak

H : 9 cm L : 5,5 cm l : 4,5 cm
0,2 kg

Dholak musician

H: 3.5" L: 2.2" W: 1.8"
0.5 lbs

Ref. 05209/C



Lakshmi
Édition limitée à 888 exemplaires
H : 15 cm L : 10 cm l : 5 cm
1 kg

Lakshmi
Limited edition of 888
H: 5.9" L: 3.9" W: 2"
2.1 lbs

Ref. 03926



Lakshmi XL
Édition limitée à 88 exemplaires
H : 56 cm L : 35 cm l : 25,5 cm
24 kg

Lakshmi XL
Limited edition of 88
H: 22" L: 13.8" W: 10"
52.8 lbs

Ref. 05322

Socle et auréole en bronze
Base and aureole in bronze





Vishnu XL

Édition limitée à 88 exemplaires
H : 54 cm L : 29 cm l : 14,5 cm
7,2 kg

Vishnu XL

Limited edition of 88
H: 21.2" L: 11.4" W: 5.7"
15.8 lbs

Ref. 05284

Accessoires en bronze, finition palladium
Accessories in bronze, palladium finish

CULTURES DU MONDE - HOROSCOPE CHINOIS

WORLD CULTURES - CHINESE HOROSCOPE



Rat horoscope
H : 8 cm L : 7,5 cm l : 6 cm
0,35 kg

Rat Horoscope
H: 3.1" L: 3" W: 2.4"
0.8 lbs

Ref : 05665



Buffle horoscope
H : 8,5 cm L : 10 cm l : 4,5 cm
0,3 kg

Ox horoscope
H: 3.3" L: 3.9" W: 1.8"
0.6 lbs

Ref : 05728



Tigre horoscope chinois 2022
H : 8,7 cm L : 11,5 cm l : 4,5 cm
Poids : 0,34 kg

Tiger Chinese horoscope 2022
H: 3.4" L: 4.5" W: 1.8"
Weight: 0.7 lbs

Ref : 05736



Lapin horoscope
H : 10,4 cm L : 7 cm l : 7 cm
Poids : 0,28 kg

Rabbit horoscope
H: 4.1" L: 2.8" W: 2.8"
Weight: 0.6 lbs

Ref : 05776



Dragon horoscope
H : 8 cm L : 9,5 cm l : 6,5 cm
0,2 kg

Dragon horoscope
H : 3.1" L: 3.7" W: 2.4"
0.4 lbs

Ref. 05559



Serpent horoscope
H : 7 cm L : 11 cm l : 6,5 cm
0,2 kg

Snake horoscope
H : 2.7" L: 4.3" W: 2.4"
0.4 lbs

Ref : 05560

CULTURES DU MONDE - HOROSCOPE CHINOIS
WORLD CULTURES - CHINESE HOROSCOPE



Cheval horoscope
H : 11 cm L : 11,5 cm l : 3,5 cm
0,2 kg

Horse horoscope
H: 4.3" L: 4.5" W: 1.3"
0.5 lbs

Ref. 05561



Chèvre horoscope
H : 9 cm L : 10,5 cm l : 4 cm
0,2 kg

Goat horoscope
H: 3.5" L: 4.1" W: 1.7"
0.5 lbs

Ref : 05558



Singe à la pêche horoscope
H : 7 cm L : 3,5 cm l : 5,5 cm
0,2 kg

Monkey with peach horoscope
H: 2.7" L: 1.3" W: 2.1"
0.4 lbs

Ref : 05556



Coq horoscope ambre vert
H : 9,5 cm L : 8 cm l : 4,5 cm
0,2 kg

Amber green rooster horoscope
H: 3.7" L: 3.1" W: 1.8"
0.5 lbs

Ref. 02693



Chien horoscope
H : 9 cm L : 10 cm l : 4,2 cm
0,3 kg

Dog horoscope
H: 3.5" L: 3.9" W: 1.7"
0.6 lbs

Ref. 05506



Cochon horoscope ambre
H : 6,3 cm L : 8,5 cm l : 3,5 cm
0,3 kg

Amber pig horoscope
H: 2.5" L: 3.3" W: 1.4"
0.6 lbs

Ref. 03392



ARCHITECTURE D'INTÉRIEUR INTERIOR DESIGN

TABLES / TABLES.....	166-174
MIROIR.....	176-177
DECORATION MURALE / WALL DECORATIONS.....	178-187
LUMINAIRES / LIGHT FIXTURES.....	188-189
PANNEAUX DECORATIFS / PANELS.....	190-193
FICHES PRODUITS / INFORMATION SHEETS.....	194-199



Table



© Owen Le Gros

Né en 1963 à New York, vit et travaille à Paris. John Andrew Perello dit JonOne fonde en 1984 le groupe 156 All Starz après avoir débuté, à l'âge de 17 ans, dans le monde du graffiti. JonOne réalise des œuvres abstraites influencées par le mouvement, la couleur, l'énergie, ainsi, JonOne se décrit comme un "peintre graffiti expressionniste abstrait". A partir de 1990 s'enchaînent des expositions collectives et personnelles dans le monde entier. Daum confirme son empreinte dans l'art urbain en collaborant avec cet artiste majeur. La manufacture donne carte blanche à l'artiste en lui offrant un nouveau moyen d'exprimer sa créativité. A partir d'un tag, il crée des œuvres de cristal empreintes de son art coloré. Daum et JonOne décident d'allier leur art et leur passion de la couleur pour créer des pièces d'exception aux nuances profondes ou acidulées, qui jouent avec les reliefs et les reflets de la lumière. Un dialogue inattendu naît de cette rencontre entre le monde du street art et l'univers Daum.

Born in 1963 in New York, lives and works in Paris France. John Andrew Perello, AKA JonOne, founded the 156 All Starz group in 1984 in New York. At the age of 17, he began working in the world of graffiti. JonOne made a name for his style and created abstract works influenced by movement, colour and the energy of the city. He himself sees his art as "abstract expressionist graffiti". Since 1990, JonOne has exposed his works in a wide range of solo and group exhibitions around the world. Daum further establishes its mark in urban art by collaborating with this major artist. The Manufacturer gave the artist carte blanche, and provided him with a new medium to express his creativity. From a tag, he creates works in crystal imprinted with his colourful art. Daum and JonOne decide to combine their art and passion for colour, to create exceptional pieces in intense and acidulous colours that play with the reliefs and the reflections of light. This encounter sparks a surprising dialogue between the world of street art and the universe of the Maison Daum.

Table for two

Édition limitée à 8 exemplaires
H : 42 cm L : 96 cm l : 70 cm

Limited edition of 8
H: 16.5" L: 37.8" W: 27.6"

Ref : 05720

Personnalisée par l'artiste
Personalized by the artist

Structure en acier inox poli brillant
Structure in bright polished stainless steel

Plateau en verre trempé extra-blanc
Panel in extra white toughened glass



[Retour au sommaire](#)

[Retour à l'index](#)



TABLE IMPRÉVISIBLE

IMPREVISIBLE TABLE



Réalité augmentée



Aqua



Solaire

Réalité augmentée



Table d'appoint Imprévisible

Plateau en cristal (feuilleté avec un verre trempé) sur structure en acier poli miroir

Editions numérotées

Aqua, bleu vert - Ref. 05577 ou Solaire, ambre rose, Ref. 05577-1

Ø : 61 cm - H : 50 cm

25,5 kg

Imprevisible side table

"Pâte de cristal" panel (laminated with toughened glass) on a bright polished stainless steel structure

Numbered editions

Aqua, blue green - Ref. 05577, or Solar, amber pink - Ref. 05577-1

Ø : 24" - H : 19.6"

56.2 lbs

[Retour au sommaire](#)

[Retour à l'index](#)



TABLE VÉGÉTALE

VEGETAL TABLE



Table Végétale 6 éléments

Existe également avec 3 panneaux supérieurs uniquement

Éditions numérotées

Structure en acier inoxydable poli brillant

Plateau en verre trempé extra-blanc

Pied : H : 75 cm Ø 100 cm, 125 kg

Plateau vendu séparément ; disponible en Ø 140 cm (Ref. 05501) / Ø 150 cm (Ref. 05502) / Ø 160 cm (Ref.05503)

6-piece Vegetal Table

Also available with solely 3 upper panels

Numbered editions

Bright polished stainless steel structure

Extra-white toughened glass table top

Crystal stand: H: 29.5" Ø: 39.4", 275.6 lbs

Table top sold separately: available in Ø: 55.1" (Ref. 05501) / Ø: 59" (Ref. 05502) / Ø: 63" (Ref. 05503)

Table Végétal gris-bleu 6 éléments / Blue grey 6-piece Vegetal table Ref. 05392-2

Table Végétal gris-bleu 3 éléments / Blue grey 3-piece Vegetal table Ref. 05392-3

Table Végétal ambre 6 éléments / Amber 6-piece Vegetal table Ref. 05392-1

Table Végétal ambre 3 éléments / Amber 3-piece Vegetal table Ref. 05392



[Retour au sommaire](#)

[Retour à l'index](#)



TABLE VÉGÉTALE

VEGETAL TABLE



Bout de canapé Végétal
Édition numérotée
H : 50 cm Poids : 47,5 kg
Pied : Ø bas : 52,5 cm Ø haut : 42,5 cm H : 49 cm
Plateau en verre trempé : Ø : 60 cm

Gris-bleu / Blue grey Ref. 05662-1
Ambre / Amber Ref. 05662



Vegetal Side Table
Numbered edition
H: 19.7" Weight: 103.6 lbs
Crystal stand: Base Ø: 20.5" Top Ø: 16.5" H: 19.3"
Toughened glass table top: Ø: 23.6"



Table basse Végétal
Édition numérotée
H : 50 cm Poids : 57,2 kg
Pied : Ø bas : 52,5 cm Ø haut : 42,5 cm H : 49 cm
Plateau en verre trempé : Ø : 90 cm

Gris-bleu / Blue grey Ref. 05406-1
Ambre / Amber Ref. 05406

Réalité augmentée



Vegetal coffee table
Numbered edition
H: 19.7" Weight: 126.1 lbs
Crystal stand: Base Ø: 20.5" Top Ø: 16.5" H: 19.3"
Toughened glass table top: Ø: 35.4"

Réalité augmentée





TABLE VÉGÉTALE

VEGETAL TABLE

Table basse grand modèle Végétale

Édition numérotée

H : 50 cm Poids : 129 kg

Plateau en verre trempé : L : 180 cm l : 90 cm

Pied : Ø bas : 52,5 cm Ø haut : 42,5 cm H : 49 cm

Large Vegetal coffee table

Numbered edition

H: 19.7" W: 284.4 lbs

Toughened glass table top: L: 70.9" W: 35.4"

Crystal stand: Base Ø: 20.5" Top Ø: 16.5" H: 19.3"

Ambre / Amber Ref : 05661

Gris Bleu / Blue Grey Ref : 05661-1

Bicolore / Bicolour Ref : 05661-2



[Retour au sommaire](#)

[Retour à l'index](#)



JACQUES HUREL

PARURIER D'INTÉRIEUR



Jacques Hurel met son énergie au service de la parure d'intérieur, dans un esprit moderne et intemporel. S'inspirant de l'univers des bijoux qu'il a longtemps créés, il utilise son savoir-faire pour réaliser de luxueux miroirs et bijoux d'intérieur aux belles dimensions et aux matériaux nobles.

Il associe son talent créatif à la célèbre Cristallerie Daum pour créer de précieux miroirs aux pétales de cristal. Un délicat motif végétal orne douze gros cabochons en cristal qui composent cette fleur luxueuse.

Le souci du détail se lie dans les motifs : deux cabochons aux décors différents s'alternent pour créer un ensemble raffiné, nécessitant plus de 230 heures de développement.

Décliné dans deux subtiles nuances de couleurs, un mélange ambré orné de clous dorés et un ton bleu-gris rappelant un ciel d'orage, orné de clous argentés, chauffent le chaud et le froid sur un univers lifestyle empreint de poésie et de délicatesse.

Jacques Hurel's inspiration and talent, nourished by the universe of the jewellery he used to create, has now moved on from haute couture to other gems, each one a modern yet timeless concept: magnificent luxury mirrors and interior design accessories made, like his jewellery, from only the highest quality materials.

He combines his creative talent with the famous Daum crystal manufacturer to create precious mirrors with crystal petals. A delicate plant motif adorns twelve large crystal cabochons that compose this luxurious flower.

The attention to detail is reflected in the motifs: two cabochons with different designs alternate to create a refined effect.

Declined in two subtle shades of colour, an amber blend adorned with golden studs and a blue-grey tone reminiscent of a stormy sky decorated with silver studs, the mirrors create a warm and cold ambience in a lifestyle universe imbued with poetry and delicacy.

Miroir Mélodie bleu-gris
Édition limitée à 25 exemplaires
H : 76 cm L : 76 cm I : 6 cm
29 kg

Blue grey Mélodie mirror
Limited edition of 25
H: 29.9" L: 29.9" W: 2.4"
63.9 lbs

Ref : 05751

Réalité augmentée



Miroir Mélodie ambre
Édition limitée à 25 exemplaires
H : 76 cm L : 76 cm I : 6 cm
29 kg

Amber Mélodie mirror
Limited edition of 25
H: 29.9" L: 29.9" W: 2.4"
63.9 lbs

Ref : 05751-1

Réalité augmentée



[Retour au sommaire](#)

[Retour à l'index](#)



APPLIQUE VÉGÉTALE

VEGETAL WALL LAMP



Réalité augmentée



Applique Végétale ambre

Edition numérotée

H : 35 cm L : 29 cm P : 15 cm

3,6 kg

Amber Vegetal wall lamp

Numbered edition

H: 13.8" L: 11.4" D: 5.9"

8 lbs

Ref. 05495

Applique Végétale blanche

Edition numérotée

H : 35 cm L : 29 cm P : 15 cm

3,6 kg

White Vegetal wall lamp

Numbered edition

H: 13.8" L: 11.4" D: 5.9"

8 lbs

Ref. 05495-1



Réalité augmentée



Applique Végétale gris bleu

Edition numérotée

H : 35 cm L : 29 cm P : 15 cm

3,6 kg

Blue grey Vegetal wall lamp

Numbered edition

H: 13.8" L: 11.4" D: 5.9"

8 lbs

Ref. 05495-2

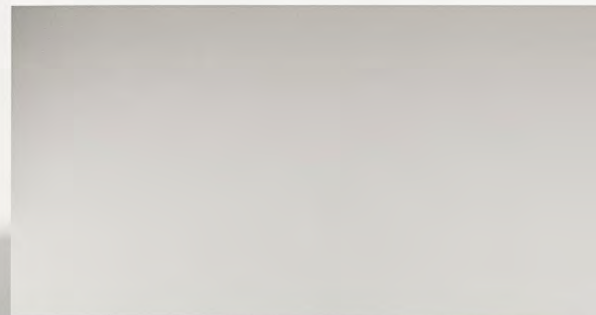



Applique blanche grand modèle
Edition numérotée
H : 52 cm L : 46 cm P : 23 cm
10,2 kg

Large white wall lamp
Numbered edition
H: 20.5" L: 18.1" D: 9.1"
22 lbs

Fixation courte *short fixture*
Ref. 05319-1



Applique grise grand modèle
Edition numérotée
H : 52 cm L : 46 cm P : 23 cm
10,2 kg

Large grey wall lamp
Numbered edition
H: 20.5" L: 18.1" D: 9.1"
22 lbs

Fixation courte *short fixture*
Ref. 05319-2



Applique verte grand modèle
Edition numérotée
H : 52 cm L : 46 cm P : 23 cm
10,2 kg

Large green wall lamp
Numbered edition
H: 20.5" L: 18.1" D: 9.1"
22 lbs

Fixation courte *short fixture*
Ref. 05319

Appliques GM : Base lumineuse en laiton, dorure mat 24 carats, inclinaison possible sur un axe vertical, rotation de gauche à droite à 20° de chaque côté.
Large wall lamps: Brass light base, golden finish 24 carats, possible to tilt on a vertical axis, 20° rotation from left to right on each side.

[Retour au sommaire](#)

[Retour à l'index](#)



Applique blanche petit modèle

Edition numérotée
H : 33 cm L : 29,5 cm P : 14 cm
3,5 kg

Small white wall lamp

Numbered edition
H: 13" L: 11.6" D: 5.5"
7 lbs

Fixation courte *short fixture*
Ref. 05321-1



Applique grise petit modèle

Edition numérotée
H : 33 cm L : 29,5 cm P : 14 cm
3,5 kg

Small grey wall lamp

Numbered edition
H: 13" L: 11.6" D: 5.5"
7 lbs

Fixation courte *short fixture*
Ref. 05321-2



Applique verte petit modèle

Edition numérotée
H : 33 cm L : 29,5 cm P : 14 cm
3,5 kg

Small green wall lamp

Numbered edition
H: 13" L: 11.6" D: 5.5"
7 lbs

Fixation courte *short fixture*
Ref. 05321

Réalité augmentée





[Retour au sommaire](#)
[Retour à l'index](#)

Feuille murale verte grand modèle

Edition numérotée
H : 52 cm L : 46 cm P : 21 cm
10,2 kg

Large green wall leaf

Numbered edition
H: 20.5" L: 18.1" D: 8.3"
22 lbs

Fixation courte *short fixture*
Ref. 05298



Feuille murale verte petit modèle

Edition numérotée
H : 33 cm L : 29,5 cm P : 14 cm
3,5 kg

Small green wall leaf

Numbered edition
H: 13" L: 11.6" D: 5.5"
7 lbs

Fixation courte *short fixture*
Ref. 05276-040

Fixation longue *long fixture*
Ref. 05276-070



Feuille murale verte ambre petit modèle

Edition numérotée
H : 33 cm L : 29,5 cm P : 14 cm
3,5 kg

Small green amber wall leaf

Numbered edition
H: 13" L: 11.6" D: 5.5"
7 lbs

Fixation courte *short fixture*
Ref. 05276-140

Fixation longue *long fixture*
Ref. 05276-170



Grandes feuilles murales : Base circulaire en laiton, inclinaison possible sur un axe vertical , rotation de 30° de gauche à droite, vernis polymat.
Large wall leaves: Brass base possible to tilt on a vertical axis, 30° rotation from left to right, polimatt varnish.

Petites feuilles murales : Base circulaire en laiton, inclinaison possible sur un axe vertical, rotation de 30° de gauche à droite, rotule à 360° qui permet d'orienter la feuille de différentes manières, vernis polymat.

Small wall leaves: Brass base, possible to tilt on a vertical axis, 30° left to right rotation, 360° rotation allowing the user to direct the leaf in different ways, polimatt varnish.



Feuille murale blanche grand modèle
Edition numérotée
H : 52 cm L : 46 cm P : 21 cm
10,2 kg

Large white wall leaf
Numbered edition
H: 20.5" L: 18.1" D: 8.3"
22 lbs
Fixation courte *short fixture*
Ref. 05298-1



Feuille murale grise grand modèle
Edition numérotée
H : 52 cm L : 46 cm P : 21 cm
10,2 kg

Large grey wall leaf
Numbered edition
H: 20.5" L: 18.1" D: 8.3"
22 lbs

Fixation courte *short fixture*
Ref. 05298-2



Feuille murale blanche petit modèle
Edition numérotée
H : 33 cm L : 29,5 cm P : 14 cm
3,5 kg

Small white wall leaf
Numbered edition
H: 13" L: 11.6" D: 5.5"
7 lbs

Fixation courte *short fixture*
Ref. 05276-240

Fixation longue *long fixture*
Ref. 05276-270

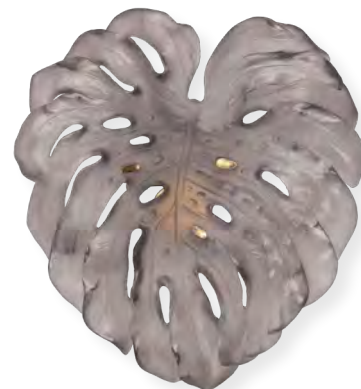

Feuille murale grise petit modèle
Edition numérotée
H : 33 cm L : 29,5 cm P : 14 cm
3,5 kg

Small grey wall leaf
Numbered edition
H: 13" L: 11.6" D: 5.5"
7 lbs

Fixation courte *short fixture*
Ref. 05276-340

Fixation longue *long fixture*
Ref. 05276-370



FEUILLE BORNEO

BORNEO WALL LEAF

Feuille murale verte petit modèle

Edition numérotée

H : 34,5 cm L : 33 cm P : 17 cm
4 kg

Small green wall leaf

Numbered edition

H: 13.6" L: 13" D: 6.7"
6.5 lbs

Fixation courte *short fixture*

Ref. 05529-040

Fixation longue *long fixture*

Ref. 05529-070

Réalité augmentée

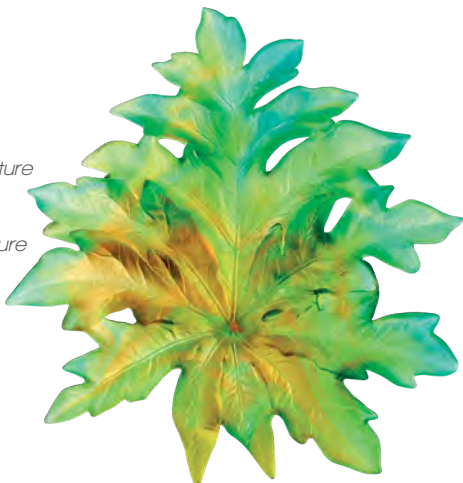

Feuille murale blanche petit modèle

Edition numérotée

H : 34,5 cm L : 33 cm P : 17 cm
4 kg

Small white wall leaf

Numbered edition

H: 13.6" L: 13" D: 6.7"
6.5 lbs

Fixation courte *short fixture*

Ref. 05529-140

Fixation longue *long fixture*

Ref. 05529-170



Feuille murale blanche grand modèle

Edition numérotée

H : 60 cm L : 45 cm P : 20 cm
10 kg

Large white wall leaf

Numbered edition

H: 23.7" L: 17.7" D: 7.9"
22 lbs

Fixation courte *short fixture*

Ref. 05517-1



Feuille murale verte grand modèle

Edition numérotée

H : 60 cm L : 45 cm P : 20 cm
10 kg

Large green wall leaf

Numbered edition

H: 23.7" L: 17.7" D: 7.9"
22 lbs

Fixation courte *short fixture*

Ref. 05517

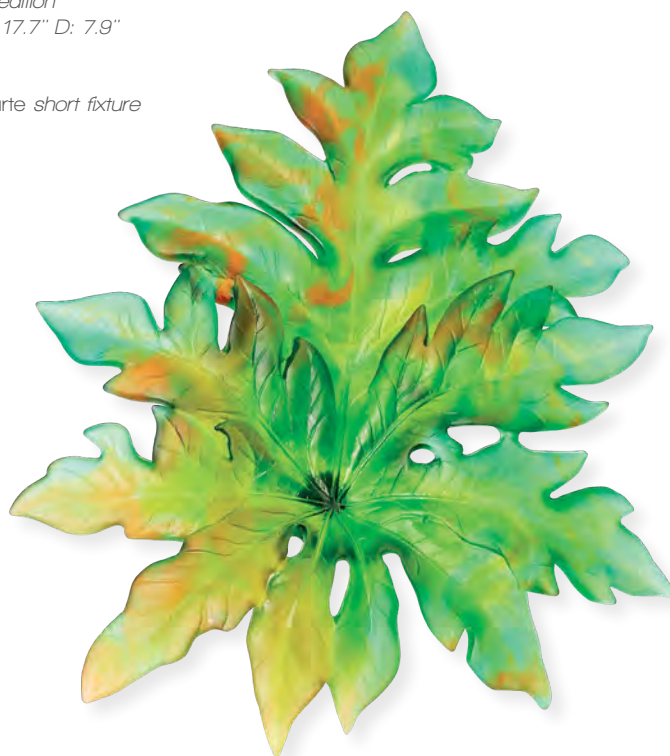

Fixation longue *long fixture*



Fixation courte *short fixture*

[Retour au sommaire](#)

[Retour à l'index](#)





Lustre Eden

Edition limitée à 50 exemplaires
H : 102 cm L : 56 cm I : 61 cm
40 kg

Eden chandelier

Limited edition of 50
H: 40.1" L: 22" W: 22"
88.2 lbs

Ref. 05389-1



Lustre Eden reptile

Edition limitée à 8 exemplaires
H : 102 cm L : 56 cm I : 61 cm
42 kg

Reptile Eden chandelier

Limited edition of 8
H: 40.1" L: 22" W: 22"
92.6 lbs

Ref. 05389



LUSTRE EDEN PAR MARTYN LAWRENCE BULLARD

EDEN CHANDELIER BY MARTYN LAWRENCE BULLARD



Lustre Eden blanc
Edition numérotée
H : 102 cm L : 56 cm l : 56 cm
39 kg

White Eden chandelier
Numbered edition
H: 40.1" L: 22" W: 22"
86 lbs

Ref. 05489

Panneau décoratif Saisons ambre bleu vert
Edition numérotée
L : 30 cm l : 30 cm E : 1 cm
2,8 kg

Amber blue green Seasons decorative panel
Numbered edition
L: 11.8" W: 11.8" T: 0.4"
6.3 lbs

Ref. 05490/M



Panneau décoratif Saisons bleu rouge vert
Edition numérotée
L : 30 cm l : 30 cm E : 1 cm
2,8 kg

Blue red green Seasons decorative panel
Numbered edition
L: 11.8" W: 11.8" T: 0.4"
6.3 lbs

Ref. 05490-1/M

Panneau décoratif Saisons ambre rouge
Edition numérotée
L : 30 cm l : 30 cm E : 1 cm
2,8 kg

Amber red Seasons decorative panel
Numbered edition
L: 11.8" W: 11.8" T: 0.4"
6.3 lbs

Ref. 05490-2/M



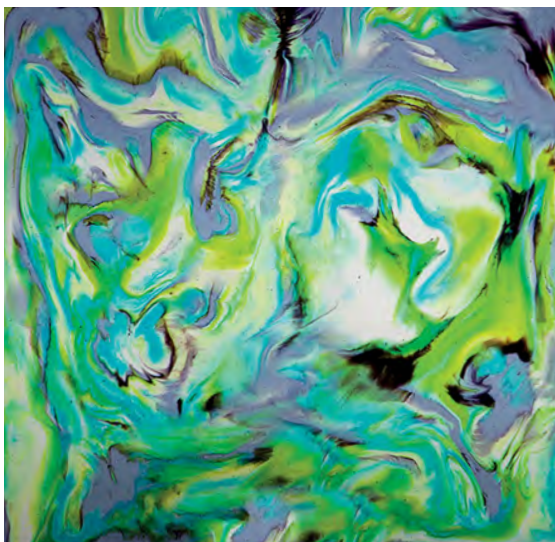

Panneau décoratif Saisons bleu vert violet

Edition numérotée

L : 30 cm l : 30 cm E : 1 cm

2,8 kg

Blue green purple Seasons decorative panel

Numbered edition

L: 11.8" W: 11.8" T: 0.4"

6.3 lbs

Ref. 05490-3/M



Panneau décoratif Saisons bleu rose vert

Edition numérotée

L : 30 cm l : 30 cm E : 1 cm

2,8 kg

Blue pink green Seasons decorative panel

Numbered edition

L: 11.8" W: 11.8" T: 0.4"

6.3 lbs

Ref. 05490-4/M





FICHES PRODUITS

INFORMATION SHEETS

COLLECTION IMPRÉVISIBLE IMPREVISIBLE COLLECTION

TABLE D'APPOINT SIDE TABLE

ATELIER DAUM

Editions numérotées Numbered editions

MOBILIER FURNITURE



ref. 05577

Couleurs Aqua
Mélange aléatoire de tonalités bleues et vertes
Aqua colours
Random mix of blue and green shades

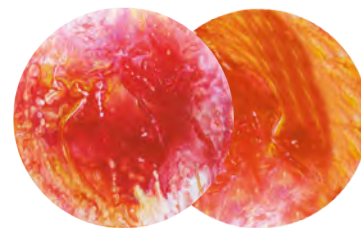

ref. 05577-1

Couleurs Solaire
Mélange aléatoire de tonalités ambres et roses
Solar colours
Random mix of amber and pink shades

MATÉRIAUX MATERIAL

PLATEAU PANEL

Pâte de cristal feuilletée avec un verre trempé
"Pâte de cristal" laminated with toughened glass

STRUCTURE STRUCTURE

Acier inoxydable poli brillant
Bright polished stainless steel

DIMENSIONS ET POIDS DIMENSIONS AND WEIGHT

D61 x H50 cm, 25,5 kg (D24" x H19,6"), 56,22 lbs

SPÉCIFICITÉS SPECIFICITIES

Plateau amovible facilitant le nettoyage et les déplacements
La partie inférieure des pieds peut se régler selon la planéité des sols
Removable panel facilitating cleaning and moving
The bottom part of the legs can be adapted to irregular floors

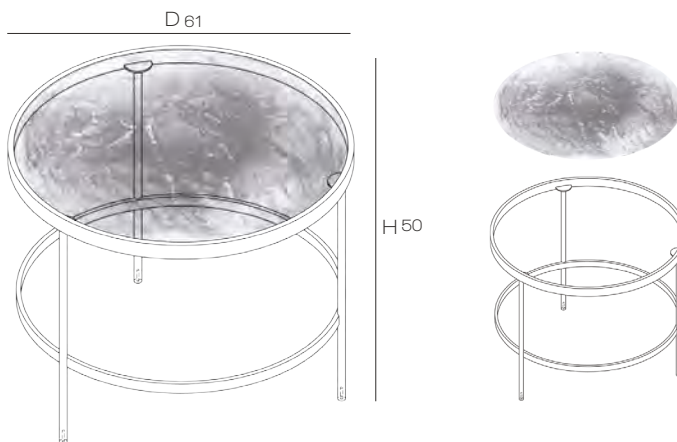

FABRICATION FRANÇAISE MADE IN FRANCE

COLLECTION VEGETALE VEGETAL COLLECTION

TABLE TABLE

ATELIER DAUM

MOBILIER FURNITURE

Ref. 05392, 05392-1, 05392-2, 05392-3

MATERIAUX MATERIAL

PLATEAU PANEL

Verre trempé extra-blanc
Extra white toughened glass

STRUCTURE STRUCTURE

Acier inoxydable poli brillant
Bright polished stainless steel

PIÈTEMENT DECOR CRISTAL BASE

Table 6 éléments : 3 panneaux supérieurs et 3 inférieurs en pâte de cristal
Table 3 éléments : 3 panneaux supérieurs en pâte de cristal
6-piece table : 3 upper pieces and 3 lower pieces in "pâte de cristal"
3-piece table : 3 upper pieces in "pâte de cristal"

DIMENSIONS ET POIDS DIMENSIONS AND WEIGHT

Plateau : Ø 160 cm - vendu séparément

Disponible en Ø 140 cm et Ø 150 cm

Panel: Ø 63" - sold separately

Available in Ø 55.1" and Ø 59"

Piètement décor : H : 75 cm - Ø supérieur : 100 cm - Ø inférieur : 64 cm, 125 kg
Crystal Base: H: 29.5" - Ø Top: 39.4" - Ø Bottom: 25.1", 275.6 lbs

SPECIFITES SPECIFITIES

Structure monobloc, assemblage du décor à la main
One-piece structure, crystal pieces assembled by hand



Ref. 05392-1



Ref. 05392-2



Ref. 05392



Ref. 05392-3



FABRICATION FRANÇAISE MADE IN FRANCE

La fabrication artisanale des pièces Daum peut entraîner une variation des côtes indiquées.

The handmade Daum pieces may result in a slight difference of measurements compared to the dimensions indicated.

[Retour au sommaire](#)

[Retour à l'index](#)

COLLECTION VÉGÉTALE VEGETAL COLLECTION
BOUT DE CANAPÉ SIDE TABLE
ATELIER DAUM
Éditions numérotées Numbered editions



MATÉRIAUX MATERIAL

Plètement : pâte de cristal monobloc
Base: one-piece in "pâte de cristal"
Plateau : verre trempé extra-blanc
Panel: extra white toughened glass

DIMENSIONS ET POIDS DIMENSIONS AND WEIGHT
D60 x H50,5 cm, 47,5 kg D23,6" x H19,9", 104,7 lbs
épaisseur du plateau panel thickness 10 mm

SPÉCIFICITÉS SPECIFITIES

Plateau à poser centré sur le pied
The panel has to be placed at the center of the base

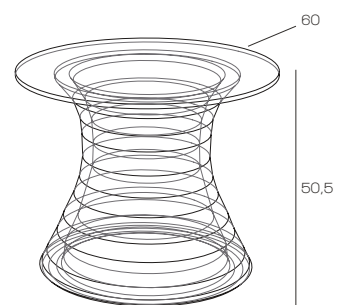

FABRICATION FRANÇAISE MADE IN FRANCE

COLLECTION VÉGÉTALE VEGETAL COLLECTION
TABLE BASSE GRAND MODÈLE LARGE COFFEE TABLE
ATELIER DAUM
Éditions numérotées Numbered editions



MATÉRIAUX MATERIAL

Plètement : pâte de cristal monobloc
Base: one-piece in "pâte de cristal"
Plateau : verre trempé extra-blanc
Panel: extra white toughened glass

DIMENSIONS ET POIDS DIMENSIONS AND WEIGHT
L180 X L90 x H50,5 cm, 129 kg L70,9" x I35,4" x H19,9", 284,4 lbs
épaisseur du plateau panel thickness 12 mm

SPÉCIFICITÉS SPECIFITIES

Plateau à poser sur les deux pieds d'après repères figurant sur la notice
The panel has to be placed on the two bases with the measures given on the notice

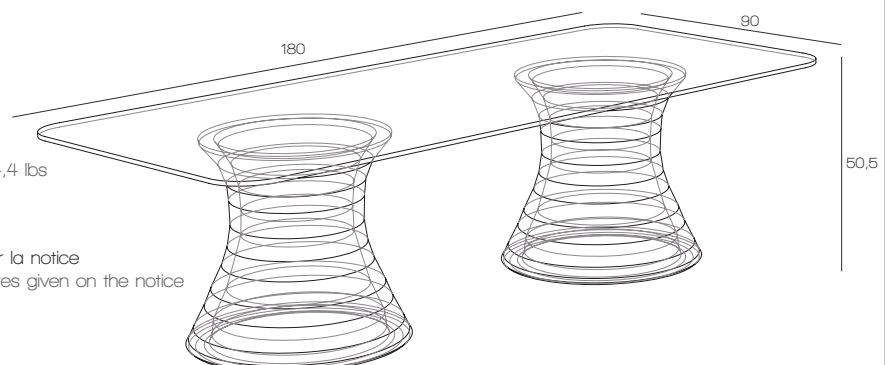

FABRICATION FRANÇAISE MADE IN FRANCE

La fabrication artisanale des pièces Daum peut entraîner une variation des côtes indiquées.
The handmade Daum pieces may result in a slight difference of measurements compared to the dimensions indicated.

[Retour au sommaire](#)

[Retour à l'index](#)

FICHES PRODUITS

INFORMATION SHEETS

COLLECTION VEGETALE VEGETAL COLLECTION
TABLE BASSE COFFEE TABLE
ATELIER DAUM

MOBILIER FURNITURE
Ref. 05406, 05406-1

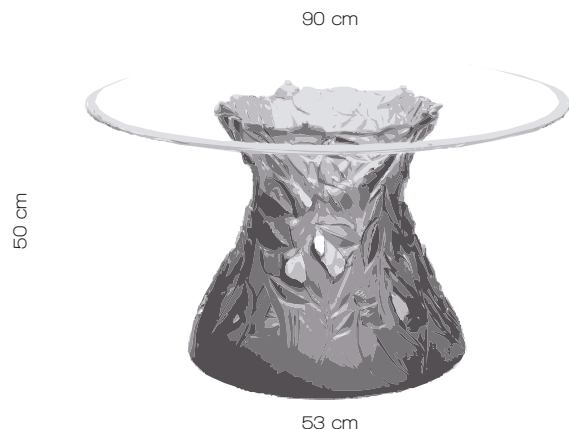

Ref. 05406

Ambre
Amber

Ref. 05406-1

Bleu-gris
Blue grey

50 cm

90 cm

53 cm

MATERIAUX MATERIAL

PLATEAU PANEL

Verre trempé extra-blanc avec biseau
Extra white toughened bevelled glass

PIEtement STAND

Pâte de cristal monobloc
One piece in "pâte de cristal"

DIMENSIONS ET POIDS DIMENSIONS AND WEIGHT

Plateau : D90 cm

Panel: D35.4"

Piètement : D53 x H50 cm, 57,2 kg

Crystal Base: D21" x H19.7", 126.1 lbs

SPECIFITES SPECIFITIES

Assemblage du plateau par vissage en 5 points (cache-vis nickelés)
Assembled by screwing 5 screws (with nickel-plated covers)

FABRICATION FRANCAISE MADE IN FRANCE

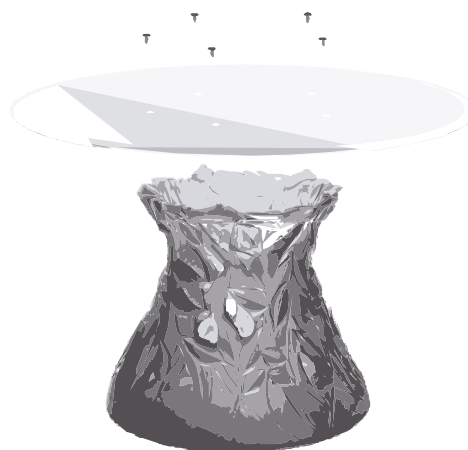

COLLECTION VEGETALE VEGETAL COLLECTION
APPLIQUE WALL LAMP
ATELIER DAUM

LUMINAIRE LIGHTING
Ref. 05495, 05495-1, 05495-2

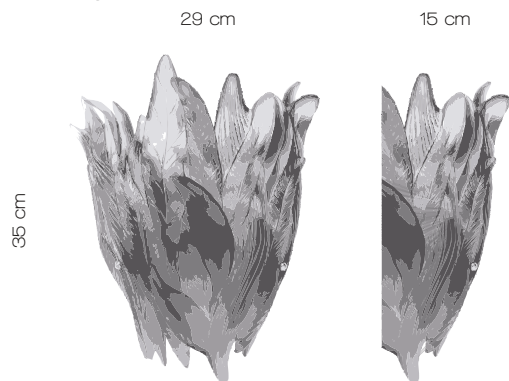

Ref. 05495

Ref. 05495-1

Ref. 05495-2

MATERIAUX MATERIAL

STRUCTURE STRUCTURE

Platine et support électrifié en nickel
Nickel wall hanger and electrified system

DECOR CRISTAL

Pâte de cristal monobloc
One piece in "pâte de cristal"

DIMENSIONS ET POIDS DIMENSIONS AND WEIGHT

Platine murale : D6 cm
Wall hanger: D2.4"

Décor : L29 x H35 cm, 3,6 kg

Crystal: L11.4" x W5.9" x H13.8", 8 lbs

SPECIFITES SPECIFITIES

Fixation en 3 temps (platine murale/support électrifié/cristal)
Fixing in 3 steps (wall hanger/electrified system/crystal)

Disponible en certification CE et UL : Available CE and UL certified:
zones A.C. 220-240V-50Hz, 0,75 mm² : ampoule bulb x1 max. 30W
zones A.C. ~ 120V-60Hz, SPT - 1 : ampoule bulb x1 E12 max. 40W

Possibilité de réassort séparé structure et cristal
Possible to buy the structure or the crystal part separately

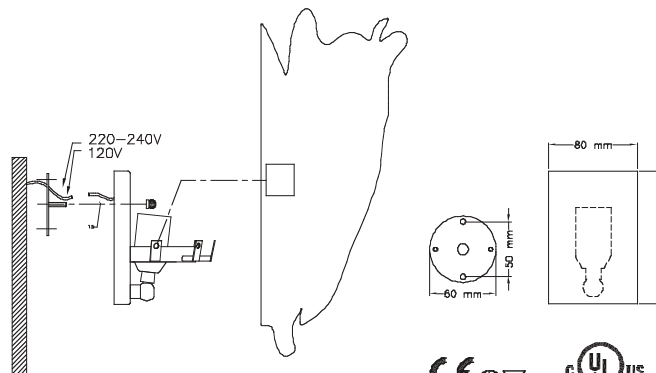

Cristal : FABRICATION FRANCAISE Support électrifié : FABRICATION ITALIENNE Crystal: MADE IN FRANCE Electrified system: MADE IN ITALY 

La fabrication artisanale des pièces Daum peut entraîner une variation des côtes indiquées.

The handmade Daum pieces may result in a slight difference of measurements compared to the dimensions indicated.

[Retour au sommaire](#)

[Retour à l'index](#)

COLLECTION BORNIÉO BORNEO COLLECTION
 FEUILLES MURALES WALL LEAVES
 EMILIO ROBBA



Grand modèle vert/blanc
 Large green/white leaf
 05517 / 05517-1

Petit modèle vert/blanc
 Small green/white leaf
 fixation courte small fixing 05529-040 / 05529-140
 fixation longue long fixing 05529-070 / 05529-170

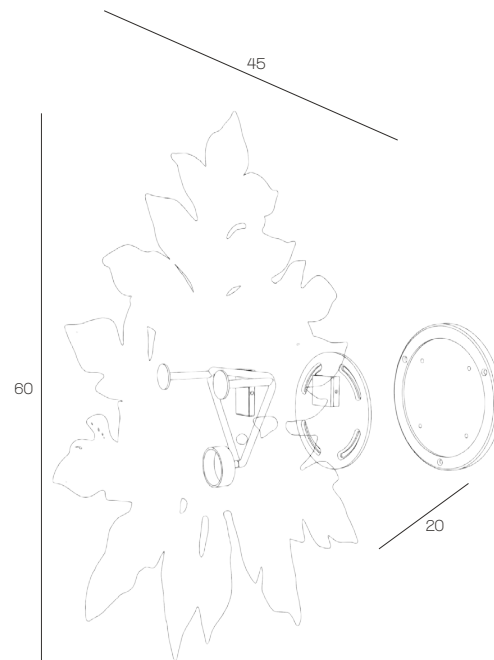

The leaf can tilt 20° from the left to the right.

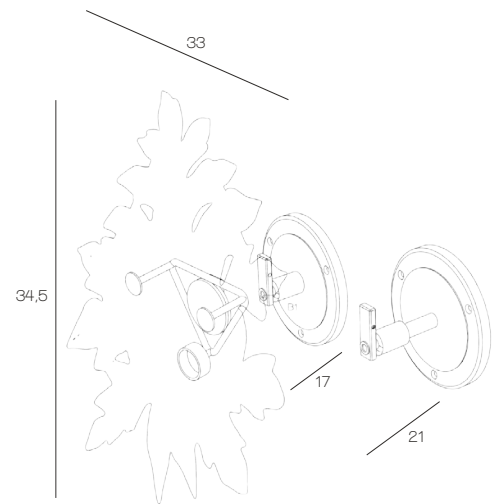

The leaf can rotate on 360°.

MATÉRIAUX MATERIAL

Feuille : pâte de cristal monobloc Leaf: one-piece in "pâte de cristal"
 Fixation : laiton vernis Fixing system: varnished brass base

DIMENSIONS ET POIDS DIMENSIONS AND WEIGHT

Grand modèle : L60 x l45 x P20 cm, 10 kg Large leaf: L23.7" x W17.7" x D7.9", 22 lbs
 Petit modèle : L34,5 x l33 x P17/21 cm, 4 kg Small leaf: L13.6" x W11.4" x D6"/8", 8.8 lbs

COLLECTION EDEN EDEN COLLECTION

LUSTRE CHANDELIER
 MARTYN LAWRENCE BULLARD

Editions numérotées et limitées Numbered and limited editions

LUMINAIRES LIGHTING



Lustre Eden Reptile Reptile Eden chandelier
 Edition limitée à 8 ex. Limited edition of 8 05389
 Lustre Eden Eden chandelier
 Edition limitée à 50 ex. Limited edition of 50 05389-1
 Lustre Eden blanc White Eden chandelier
 Edition numérotée Numbered edition 05489



MATÉRIAUX MATERIAL

FEUILLE : pâte de cristal monobloc LEAF: one-piece in "pâte de cristal"
 05389/05389-1 : 64 feuilles dont 15 grandes et 49 petites 64 leaves with 15 large and 49 small leaves
 05489 : 65 feuilles dont 15 grandes et 50 petites 65 leaves with 15 large and 50 small leaves
 POMME 05389/05389-1 : pâte de cristal monobloc et feuille en bronze doré
 APPLE in "pâte de cristal" and apple leaf in gilded bronze
 SERPENT 05389 : bronze patiné SNAKE in patinated bronze

STRUCTURE : 1 tige centrale et 5 anneaux 1 central rod and 5 rings
 05389/05389-1 : laiton poli verni polished lacquered brass base
 05489 : laiton nickelé puis chromé nickelated and chrome plated brass base

SPÉCIFICITES SPECIFICITIES

12 ampoules halogènes E14 230V 30W 405 lumen 2700 K
 12 halogen bulbs E14 230V 30W 405 lumen 2700 K
 pomme : 1 ampoule Led 230V 4W apple: 1 led bulb 230V 4W

Autocertification CE

DIMENSIONS ET POIDS DIMENSIONS AND WEIGHT

Lustre Eden Reptile Reptile Eden chandelier
 H102 x l56 x P56 cm, 42 kg
 L40.1" x W22" x D22", 92.6 lbs
 Lustre Eden Eden chandelier
 H102 x l56 x P56 cm, 40 kg
 L40.1" x W22" x D22", 88.2 lbs
 Lustre Eden blanc White Eden chandelier
 H102 x l56 x P56 cm, 39 kg
 L40.1" x W22" x D22", 86 lbs

FABRICATION FRANÇAISE MADE IN FRANCE

La fabrication artisanale des pièces Daum peut entraîner une variation des côtes indiquées.

The handmade Daum pieces may result in a slight difference of measurements compared to the dimensions indicated.

[Retour au sommaire](#)

[Retour à l'index](#)

FICHES PRODUITS

INFORMATION SHEETS

COLLECTION MONSTERA MONSTERA COLLECTION
 APPLIQUES FEUILLES MURALES WALL LAMP LEAVES
 EMILIO ROBBA

LUMINAIRES LIGHTING

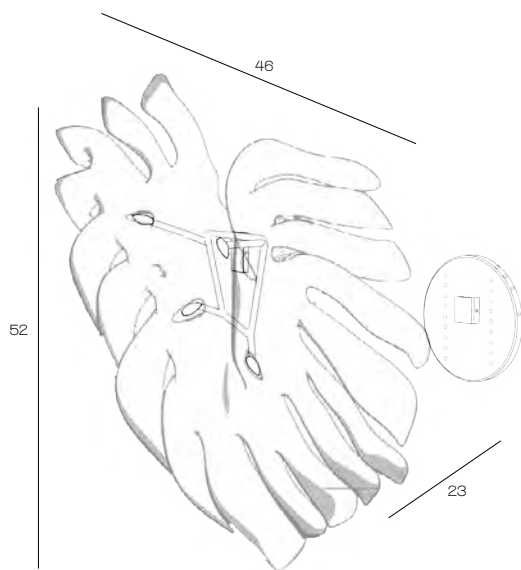

The leaf can tilt 20° from the left to the right.
 Module led, classe III IP20, alimentation possible en 100 à 230V converti en 24V - Marquage CE

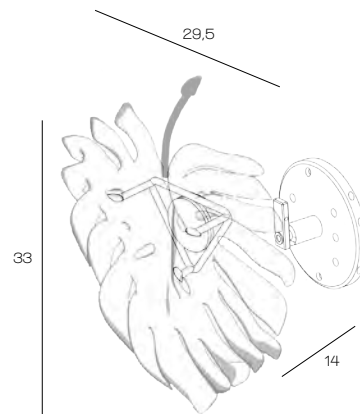

The leaf can rotate on 360°.
 Module led, classe III IP20, alimentation possible en 100 à 230V converti en 24V - Marquage CE

MATÉRIAUX MATERIAL

Feuille : pâte de cristal monobloc Leaf: one-piece in "pâte de cristal"
 Fixation grand modèle : laiton vernis et dorure mat 24 carats
 Large fixing system: varnished brass base and 24K matt gilded
 Fixation petit modèle : laiton vernis Small fixing system: varnished brass base

DIMENSIONS ET POIDS DIMENSIONS AND WEIGHT

Grand modèle : L52 x I46 x P23 cm, 10,2 kg Large leaf: L20.5" x W18.1" x D9.5", 22 lbs
 Petit modèle : L33 x I29,5 x P14 cm, 3,5 kg Small leaf: L13" x W11.6" x D5.5", 8.8 lbs

FABRICATION FRANÇAISE MADE IN FRANCE

COLLECTION MONSTERA MONSTERA COLLECTION
 FEUILLES MURALES WALL LEAVES
 EMILIO ROBBA

DÉCORATION DECORATION

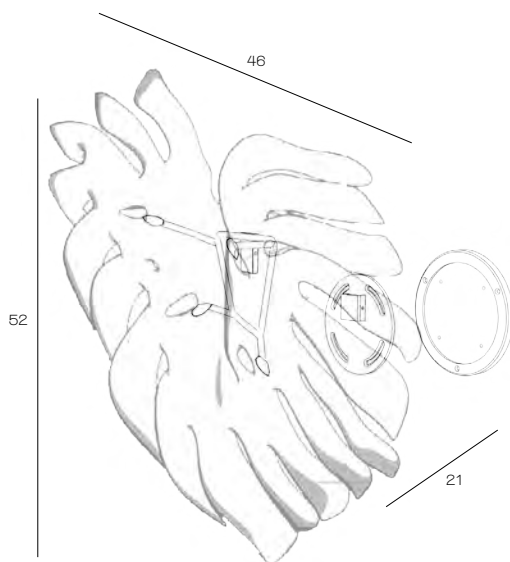

The leaf can tilt 30° from the left to the right.

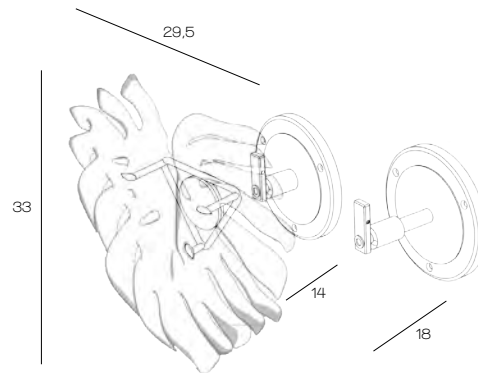

The leaf can rotate on 360°.

MATÉRIAUX MATERIAL

Feuille : pâte de cristal monobloc Leaf: one-piece in "pâte de cristal"
 Fixation : laiton vernis Fixing system: varnished brass base

DIMENSIONS ET POIDS DIMENSIONS AND WEIGHT

Grand modèle : L52 x I46 x P21 cm, 10,2 kg Large leaf: L20.5" x W18.1" x D8.3", 22 lbs
 Petit modèle : L33 x I29,5 x P14/18 cm, 3,5 kg Small leaf: L13" x W11.6" x D5.7", 8.8 lbs

FABRICATION FRANÇAISE MADE IN FRANCE

La fabrication artisanale des pièces Daum peut entraîner une variation des côtes indiquées.
 The handmade Daum pieces may result in a slight difference of measurements compared to the dimensions indicated.

[Retour au sommaire](#)

[Retour à l'index](#)

COLLECTION JONONE JONONE COLLECTION
TABLE BASSE COFFEE TABLE
EDITIONS D'ART
Edition limitée Limited edition



Ref. 05720

MATÉRIAUX MATERIAL

Tag Jonone : pâte de cristal en 3 parties
Jonone tag: 3 parts in "pâte de cristal"
Structure : acier inoxydable poli brillant
Structure: bright polished stainless steel
Plateau : verre trempé extra-blanc
Panel: extra white toughened glass

SPÉCIFICITES SPECIFICITIES

Plateau amovible facilitant le nettoyage et les déplacements
La partie inférieure des pieds peut se régler selon la planéité des sols
Removable panel facilitating cleaning and moving
The bottom part of the legs can be adapted to irregular floors

DIMENSIONS ET POIDS DIMENSIONS AND WEIGHT

H42 x L96 cm x l70 cm, 70 kg H16.5" x L38" x l27.5", 154.3 lbs

Table basse Jonone Jonone Coffee table
Edition limitée à 8 exemplaires Limited edition of 8

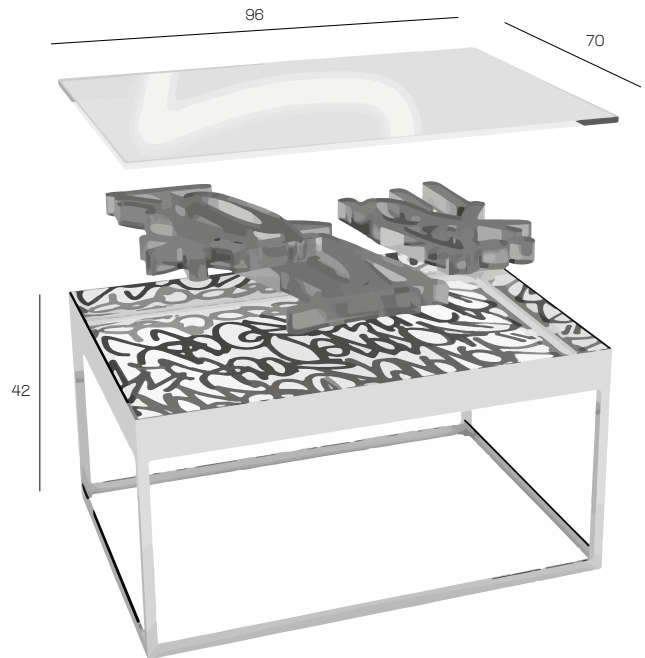

CONSEILS D'USAGE ET D'ENTRETIEN

CARE INSTRUCTIONS

FINITIONS PRESTIGE : PRESTIGIOUS FINISHING :

Pour retirer la poussière déposée sur la partie dorée de la pièce, veiller à être très méticuleux. Utiliser un pinceau très doux à poils longs ou une petite bombe à air comprimé. Ne pas utiliser de chiffon, ni d'éponge sèche ou humide ou de plumeau.

Attention à l'utilisation de gants de coton glissants lors du déplacement de la pièce. Oeuvre très fragile à manipuler avec précaution.

Be very meticulous when cleaning the gilded part of the vase. Use a very soft long hair bristle paintbrush or a gas duster. Do not use a cloth, wet or dry sponge, or feather duster.

Be careful when moving the crystal piece – cotton gloves may be slippery. This crystal piece is very fragile; handle it with care.

GÉNÉRAL : GENERAL :

Nous vous recommandons d'entretenir vos pièces en cristal Daum avec un chiffon doux et sec, du type microfibre, sans adjonction d'eau ni surtout de produit lessiviel ou d'entretien.

Dans le cas de poussière agglomérée ou si la pièce perd de sa brillance, nous vous recommandons :

- Un lavage à l'eau claire tempérée, sans détergent
- Un séchage de 24h
- L'application de cire liquide au pinceau ou en spray du kit d'entretien Daum, puis séchage à nouveau
- Un lustrage au chiffon doux non pelucheux

Si la pièce comporte des parties en bronze ou autre métal, il est préférable de ne pas les mouiller, et de simplement les dépoussiérer puis de lustrer au chiffon doux.

Pour ce qui est des recommandations d'usage, nous conseillons les points suivants:

- Ne pas positionner la pièce à l'extérieur, à l'abri du soleil et des intempéries
- Éviter de positionner directement à proximité d'une source de chaleur trop forte afin d'éviter les chocs thermiques
- Positionner sur un support stable et capable de supporter le poids de la pièce

We recommend you to maintain your Daum pieces in crystal with a soft and dry microfiber cloth, without the addition of water, or detergent products.

In the case of agglomerated dust or if the piece loses its brightness, we recommend you to:

- *Clean the sculpture with clear water set at room temperature to avoid thermal shock, without the use of detergent*
- *Leave the piece to dry for 24 hours*
- *Apply a thin layer of coat of liquid wax from the Daum maintenance kit with a paintbrush or spray, then leave it to dry again*
- *Polish it with a soft, lint-free cloth*

If the piece contains parts in bronze or other metals, it is advised to not wet the piece, and to simply dust it and polish it with a soft cloth.

For general usage recommendations, we advice the following points:

- *Do not position the piece outdoors, away from the sun and from bad weather*
- *Do not position the piece directly near a strong source of heat, to avoid thermal shock*
- *Position the piece on a stable support, capable to hold the weight of the piece*

Un savoir-faire précieux

La feuille d'or est le matériau de base de la « dorure à froid », une technique de dorure. C'est par exemple avec des feuilles d'or que sont « dorés à la feuille » certains moulures et cadres luxueux visibles au château de Versailles. Des éléments architecturaux considérables comme des coupôles, par exemple le dôme des Invalides, sont parfois recouverts de feuilles d'or. Depuis des siècles l'Histoire a légué des oeuvres dorées à l'or fin. Dans l'antiquité, les objets étaient rehaussés d'or par martèlement, le métal précieux était plaqué de façon à épouser les formes du support. Au fil du temps, la dorure à la feuille fut parfaitement maîtrisée et reste aujourd'hui encore synonyme d'excellence et de raffinement.

L'or et le palladium sont des métaux possédant des propriétés très prisées : nobles, ductiles, malléables et précieux, ils résistent à la corrosion et à l'oxydation, et sont symbole de richesse et d'éternité.

A precious savoir faire

Gold leaf is the primary material of "cold gilding", a technique of gilding. Certain mouldings and luxurious frames of the castle of Versailles (France) are gilded with gold leaves. Large architectural elements, such as cupolas, or the dome of the Invalides (France), are sometimes covered with gold leaf. For centuries, history has bequeathed gilded masterpieces. In antiquity, the objects were accentuated by hammering gold. The precious metal was plated so as to embrace the curves of the piece. Over time, the leaf gilding technique was perfectly mastered, and still remains synonymous with excellence and refinement today.

Gold and palladium are metals with highly valued properties: noble, ductile, malleable and precious, they resist corrosion and oxidation, and are the symbols of wealth and eternity.

Un savoir-faire adapté au cristal Daum

La feuille d'or est à l'origine un des résultats du travail artisanal d'un batteur d'or, elle peut être aussi obtenue grâce à une machine-outil : le laminoir. Une feuille d'or d'1m² est obtenue par le martelage et battage d'une pépite de 4 millimètres jusqu'à obtenir une feuille extrêmement fine (de 2 à 3 dixièmes de microns d'épaisseur).

La pratique de la dorure à l'or fin à la feuille et aux autres métaux précieux est une technique longue et précise. Il existe plusieurs procédés : la dorure à l'assiette, à la mixtion, dorure à l'eau, avec différents liants : colle de peau, jaune d'oeuf, eau, qui doivent être "amoureux". Le doreur applique et assemble à la main, avec la plus grande délicatesse, des morceaux de feuilles sur la pièce en pâte de cristal. Un léger effet damier est ainsi observable, témoin de cette technique minutieuse et raffinée. Suivant le polissage du cristal on obtiendra une finition plus ou moins brillante, accentuant davantage le travail du modelage et des reliefs.

Savoir-faire maîtrisé depuis des siècles par des artisans aux doigts d'or, la dorure à la feuille sublime les sculptures Daum, et son application au cristal est un secret jalousement gardé.

A savoir faire adapted for Daum crystal

Gold leaf is one of the results of the genuine artisanal work of a gold-beater. It can also be obtained through a machine tool: the rolling mill. A gold leaf of 1m² is obtained by hammering and threshing a nugget of 4 millimeters to obtain an extremely thin sheet (from 2 to 3 tenths of microns thick).

The practice of gilding with precious metal leaves is a long and precise technique. There are several processes: gilding "à l'assiette", gilding mixture, water gilding, with different elements combined: skin glue, egg yolk and water. The gilder applies and assembles delicately by hand, pieces of leaves on the "pâte de cristal" piece. A subtle checked pattern can be seen on the vase, highlighting this meticulous and refined technique. Following the polished finishing of the crystal, we may obtain a brilliant finishing. The shades and contrasts accentuate the reliefs.

This savoir-faire mastered for centuries by craftsmen with meticulous fingers, sublimate the Daum sculptures. Its application to crystal is a jealously guarded secret.

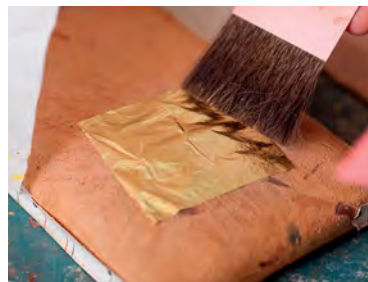

Sac Daum GM 70 x 25 x 50 cm
Large gift bag 27.6" x 9.8" x 19.7"
020737

Sac Daum GM 50 x 50 x 20.5 cm
Large gift bag 19.7" x 19.7" x 8.1"
06062

Sac Daum MM 35 x 35 x 18.5 cm
Medium gift bag 13.8" x 13.8" x 7.3"
020745

Sac Daum PM 26 x 26 x 14.5 cm
Small gift bag 10.2" x 10.2" x 5.7"
020753



Ruban Daum 2 cm
Daum ribbon 0.8"
013858

Deux types de coffrets spécifiques à chaque pièce
Two types of gift boxes specific to each Daum piece.

SERVICE DE PERSONNALISATION

Gravure :

Il est possible de personnaliser une grande partie des pièces Daum de ce catalogue par une gravure au jet de sable ou à la main; logo, initiales, symboles, sans quantité imposée. Chaque personnalisation fera l'objet d'une étude de faisabilité.

Devis sur demande.

PERSONALIZATION SERVICE

Engraving:

It is possible to personalize the Daum pieces in this catalogue by engraving your logo, initials, or a symbol, using the sandblasting method or by hand, without a minimum quantity restriction.

Each personalization is subject to a feasibility study.

Quotation on request.



INDEX FRANÇAIS

UNIVERS FLORAL

ARUM BLEU NUIT.....	12-13 & 145
ARUM ROSE.....	14-15 & 145
BORNEO / ROBBA EMILIO.....	16-19 & 186
BORNEO TROPICAL / ROBBA EMILIO.....	20-21
CACTUS.....	22
CAMELIA.....	23-26 & 144
CORAUX.....	145
CROISIÈRE.....	27-28
EMPREINTE.....	29
FLEURS DE PAON.....	30-33 & 145
GINKGO.....	34-39 & 144
HIBISCUS.....	40-41 & 144
JARDIN DE CACTUS / EMILIO ROBBA.....	42-45
JUNGLE.....	46-47
MER DE CORAIL.....	48-51, 108, 112-113, 124, 131 & 161
MONSTERA / ROBBA EMILIO.....	52 & 180-185
ORCHIDÉE.....	53
PALM BEACH.....	54-55
PALMIER / ROBBA EMILIO.....	56
PIVOINE.....	57
ROSES.....	58-61
ROSE ÉTERNELLE.....	62
ROSE PASSION.....	65-70 & 144
SAFRAN.....	71-72
SWEET GARDEN.....	73
TRESSAGE.....	74-75
TRESSAGE PARADIS.....	76-77
TULIPE.....	78-83
VOYAGE TROPICAL.....	84-85

UNIVERS ANIMALIER

AIGLE.....	100
- AIGLE PRESTIGE / VAN DER KNOOP MADELEINE.....	CAT. EDITIONS D'ART 102
- AIGLE ROYAL / VAN DER KNOOP MADELEINE.....	CAT. EDITIONS D'ART 104
ANE.....	100
BUFFLE.....	100 & 162
CANARD.....	100
CARACAL.....	
- TÊTE DE CARACAL / CARABANTES ISABELLE.....	CAT. EDITIONS D'ART 21
CHAT.....	101
- CHAT ASSIS / CARNOY XAVIER.....	CAT. EDITIONS D'ART 25
CHEVAL.....	102-105
- ALEXANDRE / SAUVAT JEAN-LOUIS.....	CAT. EDITIONS D'ART 95
- BALTHAZAR / SAUVAT JEAN-LOUIS.....	CAT. EDITIONS D'ART 94
- CALYPSO / SAUVAT JEAN-LOUIS.....	CAT. EDITIONS D'ART 95
- CHEVAL SAUVAGE / LEROY JEAN-FRANÇOIS.....	CAT. EDITIONS D'ART 61
- JUMENT AU REPOS / BOUCHOLZER PASCALE.....	CAT. EDITIONS D'ART 19
- TROTTEUR OURASI / LEROY JEAN-FRANÇOIS.....	CAT. EDITIONS D'ART 61
CHÈVRE.....	106 & 163
CHIEN.....	105 & 163
CHOUETTE.....	107
COCHON.....	107 & 163
COQ.....	107 & 163
CROCODILE.....	
- WILD CROCODILE / ORLINSKI RICHARD.....	CAT. EDITIONS D'ART 84
COQUILLAGE.....	108
CYGNE.....	108
DRAGON.....	109 & 162
DROMADAIRE.....	110
ELÉPHANT.....	111
- ELÉPHANT / LEROY JEAN-FRANÇOIS.....	CAT. EDITIONS D'ART 63-64
- ELÉPHANT / CARABANTES ISABELLE.....	CAT. EDITIONS D'ART 22
ÉTOILE DE MER.....	112
FAUCON.....	
- FAUCON GERFAUT / VAN DER KNOOP MADELEINE.....	CAT. EDITIONS D'ART 106-107
- FAUCON SAKER / VAN DER KNOOP MADELEINE.....	CAT. EDITIONS D'ART 105
- L'ENVOL DU FAUCON / VAN DER KNOOP MADELEINE.....	CAT. EDITIONS D'ART 104
GIRAFE.....	112
GRENOUILLE.....	112
GUÉPARD.....	
- GUÉPARD / LEROY JEAN-FRANÇOIS.....	CAT. EDITIONS D'ART 62

HIPPOCAMPE.....	113
HIPPOPOTAME.....	114
KANGOUROU.....	
- KANGOUROU WALLY / HENRY YVES.....	CAT. EDITIONS D'ART 51
KOALA.....	114
LAPIN.....	114 & 162
LÉOPARD.....	92-93 & 115
LION.....	116-117
- TÊTE DE LION / VILLAS PATRICK.....	CAT. EDITIONS D'ART 110
OISEAU.....	
- OISEAU MARIN / CARNOY XAVIER.....	CAT. EDITIONS D'ART 25
ORYX.....	
- ORYX / LAHLOU HICHAM.....	CAT. EDITIONS D'ART 60
OURS.....	118
- ARKTOS / KAZIRAS KYRIAKOS.....	CAT. EDITIONS D'ART 56
- WILD BEAR / ORLINSKI RICHARD.....	CAT. EDITIONS D'ART 79
PANTHÈRE.....	119-121
- TÊTE DE PANTHERE / VILLAS PATRICK.....	CAT. EDITIONS D'ART 110
- WILD PANTHER / ORLINSKI RICHARD.....	CAT. EDITIONS D'ART 80-83
PAON.....	122
- PAON / VAN DER KNOOP MADELEINE.....	CAT. EDITIONS D'ART 98-100
PAPILLON.....	122 & 145
PERRUCHES.....	123
POISSON.....	124-125
- POISSON / CARNOY XAVIER.....	CAT. EDITIONS D'ART 26
RAIE MANTA.....	
- RAIE MANTA / UMBERTO.....	CAT. EDITIONS D'ART 97
RAT.....	126 & 162
RENNE.....	126
RHINOCÉROS.....	126
- RHINOCÉROS / LEROY JEAN-FRANÇOIS.....	CAT. EDITIONS D'ART 62
- RHINOCÉROS ONGAVA / GÉ PELLINI.....	CAT. EDITIONS D'ART 49
SERPENT.....	127 & 162
SINGE.....	128 & 163
- WILD KONG / ORLINSKI RICHARD.....	CAT. EDITIONS D'ART 85
- COGITO / CARABANTES ISABELLE.....	CAT. EDITIONS D'ART 97
TAUREAU.....	128
- SÉVILLA / CARNOY XAVIER.....	CAT. EDITIONS D'ART 24
TIGRE.....	129-130 & 162
TORTUE.....	131
ZÉBU.....	
- ZEBU / CARNOY XAVIER.....	CAT. EDITIONS D'ART 24
DESIGN	
KUMARA / MASSAUD JEAN-MARIE.....	134-135
LES FIANCÉS / ROCHON PIERRE-YVES.....	136-137
RYTHMES.....	138-139
ZIGZAG / WILMOTTE VICTORIA.....	140-141
DECORATION	
DOUDOURS / SERGE MANSAU.....	146-149
COEUR VALENTIN.....	152
CULTURES DU MONDE - BOUDDHA.....	156
CULTURES DU MONDE - GANESH.....	157-159
CULTURES DU MONDE - LAKSHMI.....	160
CULTURES DU MONDE - VISHNU.....	161
CULTURES DU MONDE - HOROSCOPE CHINOIS.....	162-163
ÉLÉPHANTEAU.....	151
FLACONS DE PARFUM.....	144-145
MOT.....	153
PASSION.....	152
PINPIN / SERGE MANSAU.....	150
PORTE LIVRE.....	154
SYMBOLES.....	154-155
ARCHITECTURE D'INTERIEUR	
APPLIQUES ET FEUILLES MURALES.....	178-186
LAMPES / LUSTRES.....	188-189
MIROIR MÉLODIE / JACQUES HUREL.....	176-177
PANNEAUX DÉCORATIFS.....	190-191
TABLES.....	166-174

ENGLISH INDEX

FLORAL UNIVERSE

ARUM (BLUE).....	12-13 & 145
ARUM (PINK).....	14-15 & 145
BORNEO / ROBBA EMILIO.....	16-17 & 186
BORNEO TROPICAL / ROBBA EMILIO.....	20-21
CACTUS.....	22
CAMELIA.....	23-24 & 144
CORALS.....	145
CROISIÈRE.....	27-28
EMPREINTE.....	29
ETERNAL ROSE.....	62
FLEUR DE PAON.....	30-33 & 145
GINKGO.....	34-39 & 144
HIBISCUS.....	40-41 & 144
JARDIN DE CACTUS.....	42-45
JUNGLE.....	46-47
MER DE CORAL.....	48-51, 108, 112-113, 124, 131
MONSTERA / ROBBA EMILIO.....	52 & 180-185
ORCHID.....	53
PALM BEACH.....	54-55
PALM TREE / ROBBA EMILIO.....	56
PEONY.....	57
ROSES.....	58-61
ROSE PASSION.....	63-70 & 144
SAFFRON.....	71-72
SWEET GARDEN.....	75
TRESSAGE.....	74-75
TRESSAGE PARADIS.....	76-77
TROPICAL VOYAGE.....	84-85
TULIP.....	78-83

ANIMAL UNIVERSE

BEAR.....	118
- ARKTOS / KAZIRAS KYRIAKOS.....	ART EDITION CAT. 56
- WILD BEAR / ORLINSKI RICHARD.....	ART EDITION CAT. 79
BIRD.....	
- SEABIRD / CARNOY XAVIER.....	ART EDITION CAT. 25
BUDGERIGARS.....	123
BUFFALO.....	100 & 162
BULL.....	128
- SÉVILLA / CARNOY XAVIER.....	ART EDITION CAT. 24
BUTTERFLY.....	122 & 145
CARACAL.....	
- CARACAL HEAD / CARABANTES ISABELLE.....	ART EDITION CAT. 21
CAT.....	101
- SITTING CAT / CARNOY XAVIER.....	ART EDITION CAT. 25
CHEETAH.....	
- CHEETAH / LEROY JEAN-FRANÇOIS.....	ART EDITION CAT. 62
CROCODILE.....	
- WILD CROCODILE / ORLINSKI RICHARD.....	ART EDITION CAT. 84
DOG.....	106 & 163
DONKEY.....	100
DRAGON.....	109 & 162
DROMEDARY.....	109 & 162
DUCK.....	100
EAGLE.....	100
- PRESTIGE EAGLE / VAN DER KNOOP MADELEINE.....	ART EDITION CAT. 102
- ROYAL EAGLE / VAN DER KNOOP.....	ART EDITION CAT. 104
ELEPHANT.....	111
- ELEPHANT / LEROY JEAN-FRANÇOIS.....	ART EDITION CAT. 63-64
- ÉLÉPHANTS / CARABANTES ISABELLE.....	ART EDITION CAT. 22
FALCON.....	
- FAUCON GERFAUT / VAN DER KNOOP MADELEINE.....	ART EDITION CAT. 106-107
- SAKER HAWK / VAN DER KNOOP MADELEINE.....	ART EDITION CAT. 105
- THE HAWK FLIGHT / VAN DER KNOOP MADELEINE.....	ART EDITION CAT. 104
FISH.....	124-125
- FISH / CARNOY XAVIER.....	ART EDITION CAT. 26
FROG.....	112
GIRAFFE.....	112
GOAT.....	106 & 163
HIPPOTAMUS.....	114
HORSE.....	1102-105 & 163
- ALEXANDRE / SAUVAT JEAN-LOUIS.....	ART EDITION CAT. 95
- BALTHAZAR / SAUVAT JEAN-LOUIS.....	ART EDITION CAT. 94
- CALYPSO / SAUVAT JEAN-LOUIS.....	ART EDITION CAT. 95

- RESTING MARE / BOUCHOLZER PASCALE.....	ART EDITION CAT. 19
- TROTTING OURASI / LEROY JEAN-FRANÇOIS.....	ART EDITION CAT. 61
- WILD HORSE / LEROY JEAN-FRANÇOIS.....	ART EDITION CAT. 61
KANGAROO	
- KANGOUROU WALLY / HENRY YVES.....	ART EDITION CAT. 51
KOALA	114
LEOPARD	92-93 & 115
LION	116-117
- LION HEAD / VILLAS PATRICK.....	ART EDITION CAT. 110
MANTA RAY	
- MANTA RAY / UMBERTO.....	ART EDITION CAT. 97
MONKEY	128 & 163
- KONG / ORLINSKI RICHARD.....	ART EDITION CAT. 85
- COGITO / CARABANTES ISABELLE.....	ART EDITION CAT. 60
ORYX	
- ORYX / LAHLOU HICHAM.....	ART EDITION CAT. 60
OWL	107
PANTHER	119-121
- PANTHER'S HEAD / VILLAS PATRICK.....	ART EDITION CAT. 110
- WILD PANTHER / ORLINSKI RICHARD.....	ART EDITION CAT. 80-83
PEACOCK	122
- PEACOCK / VAN DER KNOOP MADELEINE.....	ART EDITION CAT. 98-100
PIG	107 & 163
RABBIT	114 & 162
RAT	126 & 162
REINDEER	126
RHINOCEROS	126
- RHINOCEROS / LEROY JEAN-FRANÇOIS.....	ART EDITION CAT. 62
- RHINOCEROS / LEROY JEAN-FRANÇOIS.....	ART EDITION CAT. 49
ROOSTER	107 & 163
SEAHORSE	113
SEASHELL	108
SNAKE	127 & 162
STAFFISH	112
SWAN	108
TIGER	129-130 & 162
TURTLE	131
ZEBU	
- ZEBU / CARNOY XAVIER.....	ART EDITION CAT. 24

DESIGN

KUMARA / MASSAUD JEAN-MARIE.....	134-135
LOVE BIRDS / ROCHON PIERRE-YVES.....	136-137
RHYTHMS.....	138-139
ZIGZAG / WILMOTTE VICTORIA.....	140-141

DECORATION

BOOKHOLDER.....	154
DOUDOURS / SERGE MANSAU.....	146-149
ÉLÉPHANTEAU.....	151
VALENTINE HEART.....	156
PASSION.....	152
PERFUME BOTTLES.....	144-145
PINPIN / SERGE MANSAU.....	144-145
SYMBOLS.....	154-155
WORD.....	153
WORLD CULTURES - BUDDHA.....	156
WORLD CULTURES - CHINESE HOROSCOPE.....	162-163
WORLD CULTURES - GANESH.....	157-159
WORLD CULTURES - LAKSHMI.....	160
WORLD CULTURES - VISHNU.....	161

INTERIOR DESIGN

LIGHT FIXTURES.....	188-189
MÉLODIE MIRROR.....	176-177
PANELS.....	178-186
TABLES.....	166-174
WALL DECORATION.....	190-191

Les photographies présentées ne sont pas contractuelles.
Compte tenu de son savoir-faire artisanal et de ses méthodes de fabrication, la société DAUM informe ses Clients que les pièces ne peuvent pas être toutes exactement identiques et qu'il peut exister des variations avec le modèle présenté sur les documents commerciaux, publicitaires ou sur le site internet de Daum.

The photographs presented are not contractual. Given its artisanal know-how and its manufacturing methods, the company DAUM informs its Clients that the pieces cannot all be exactly identical and that there may be variations with the model presented on the commercial documents, advertising or on the DAUM website.

Daum

FRANCE 1878

BOUTIQUES & SHOWROOM FLAGSHIP STORES & SHOWROOM

Paris

6-8 rue Royale
75008 Paris
+33 (0)1 40 06 91 08

Paris

4 rue de la Paix
75002 Paris
+33 (0)1 42 61 25 25

Nancy

14 place Stanislas
54000 Nancy
+33 (0)3 83 32 21 65

New York

6th floor, 41 Madison Avenue
New York N.Y 10010
+1 (646) 692 6861

Singapour

#04-04/05 Paragon
290 Orchard Road
Singapore 238859
(+65) 6100 2312

FILIALES SUBSIDIARIES

New York

6th floor, 41 Madison Avenue
New York N.Y 10010
+1 (646) 692 6861
customerservice@daum-haviland.com

Hong Kong

2203-05 Tai Yip Building
141 Thomson Road
Wanchai
(+852) 3580 0222
office@daumhk.com.hk

Singapour

#04-04/05 Paragon
290 Orchard Road
Singapore 238859
(+65) 6100 2312
boutique@daum.com.sg

PRESSE & COMMUNICATION COMMUNICATION & PRESS

Vanessa Sitbon

+33 (0)1 70 60 76 49
vsitbon@daum.fr

SIEGE COMMERCIAL FRANCE FRANCE HEAD OFFICE

126 rue la Boétie
75008 Paris - France
+33 (0)1 42 66 36 36

PHOTOGRAPHE PHOTOGRAPHY

Dos Santos / Lemone
Studio Jaspar
Studio 36
Mauricio Clavero Kozlowski
Studio Majinga
Antoine Duhamel photography
Yvan Moreau
Hadiren Duré
Philippe Minisini
Paulette Chheav
Olivier Pons
Benjamin Gulmez
Matthieu Rousseau

SITE OFFICIEL OFFICIAL WEBSITE

www.daum.fr
www.us.daum.fr
www.daumchina.com

  @daumofficiel

 @lamaisondaum



Daum
FRANCE 1878